

DOOSAN

Mobilbagger

DX165WR-7

Max. Leistung	139 PS
Betriebsgewicht	17,3 t
Löffelvolumen	0,64 m ³
Abgasnorm	Stufe V



DOOSAN DX165WR-7 MOBILBAGGER:

EIN BEEINDRUCKENDES PAKET IN JEDER HINSICHT

Doosans neuer Mobilbagger DX165WR-7 bietet eine Vielzahl erneuerter Merkmale und Technologien, die einen reibungslosen Betrieb, unerreichte Produktivität und maximale Stabilität, erstklassigen Bedienerkomfort sowie eine bessere Kraftstoffeffizienz gewährleisten.

Diese kraftvollen und leistungsstarken Maschinen sind eine enorme Unterstützung für Ihre Baustellen.





STEIGERN SIE GEWINN, PRODUKTIVITÄT UND KRAFTSTOFFEFFIZIENZ

ÜBERRAGENDE STABILITÄT

Felsenfest in jedem Moment. Dank optimierter Gewichtsverteilung, längerem Radstand, Gussgegengewicht sowie optional schwereren Gegengewichten für die größten Anbaugeräte bietet die DX-7-Reihe exzellente Stabilität für maximale Sicherheit in allen Situationen.

ZUVERLÄSSIGKEIT

Verstärkte Gussteile, Gelenkpunkte aus geschmiedetem Stahl und ein äußerst widerstandsfähiger Löffelstiel und Ausleger widerstehen selbst heftigsten Einwirkungen. Monoausleger oder Gelenkausleger gewährleisten zusätzliche Vielseitigkeit. Verbesserte Hydraulikleitungsführung zum Schutz Ihrer Investition.

IHRE SICHERHEIT HAT FÜR UNS OBERSTE PRIORITÄT

Heck- und Seitenkameras, rutschfeste Stufen und Plattformen sowie Sicherheitsgeländer am Oberwagen gehören zur Standardausrüstung.

Als Sonderausrüstung ist eine 360°-Rundumkamera (AVM) für maximale Sicherheit bei der Arbeit mit anderen Personen erhältlich. Große Seitenspiegel, 7 leistungsstarke LED-Arbeitsleuchten (4 zusätzliche Leuchten sind zusätzlich möglich), Fahralarm

PRODUKTIVITÄT

Die höchste Hydraulikleistung in dieser Klasse – mit 2 × 176 l/m für verschiedene Anwendungen. Diese zusätzliche Leistung steht für alle benutzten Anbaugeräte und erforderlichen Arbeiten zur Verfügung. Automatische Grabbremse, elektrische Joystick-Steuerung und Lastisolierungssystem (LIS) für eine bessere Fahrtkontrolle.

UMFASSENDE KONTROLLE

Profitieren Sie von deutlich geringeren Stoßkräften sowie einer höheren Produktivität bei der Handhabung von Lasten. Dank unserer zuschaltbaren Feinschwenkfunktion vermeiden Sie Stöße zu Beginn und am Ende der Auslegerbewegung (nur auf ebenem Untergrund empfohlen).

Für eine höhere Präzision aktivieren Sie den Tilt-Rotator-Modus, der für eine intelligente Verteilung des Hydraulikflusses sorgt, um den Gegendruck zu beseitigen.



KOMFORTABLE FAHRT

Unebenes Gelände? Wir haben, was Sie brauchen. Unser zuschaltbares Lastisolierungssystem mildert die Einwirkung von Stößen auf die Kabine ab. Genießen Sie eine ruhige Fahrt, erhöhte Produktivität und mehr Sicherheit, auch auf unebenem Untergrund.

MÜHELOSE BEDIENUNG

Die zuschaltbare elektrische Lenkung macht das Arbeiten zum Kinderspiel. Mit Hilfe dieser Option lenken Sie die Maschine per Rändelrad, ohne die Hand vom Joystick zu nehmen.



UNÜBERTROFFENER KOMFORT

Eine der geräumigsten Kabinen auf dem Markt mit geringen Geräusch- und Vibrationswerten und hervorragender Rundumsicht. Dank Premium-Sitz mit Heizung und sogar einer optionalen Kühlfunktion sowie einer verbesserten Lüftung können Sie sich mit dem DX165WR-7 bei allen Bedingungen voll und ganz auf Ihre Arbeit konzentrieren.

BEDIENERFREUNDLICH

Der neue Doosan Smart-Touch-Bildschirm; Ein einfach abzulesender und zu verwendender 8-Zoll-Bildschirm, auf dem alle Funktionen und Einstellungen Ihrer Maschine an einem Ort vereint sind. Dank der Freisprecheinrichtung verpassen Sie keinen wichtigen Anruf mehr. Kein lästiges Suchen nach dem Schlüsselloch mehr: die Tür lässt sich per Fernbedienung öffnen, und mit dem im Lieferumfang enthaltenen Doosan Smart Key können Sie den Motor anlassen oder ausstellen.

NEUER DOOSAN-MOTOR

Mit seiner überragenden Leistungsfähigkeit (hohes Drehmoment bei niedrigen Drehzahlen) vereint der Perkins-Motor Zuverlässigkeit und Umweltfreundlichkeit. Dieser Stufe-V-konforme 4-Zylinder-Motor liefert 139 PS bei 2200 U/min.

VOLLSTÄNDIGE KONTROLLE ÜBER DEN KRAFTSTOFFVERBRAUCH

Die neueste Version des legendären, Stufe-V-konformen, 1204J-Perkins-Motors zeichnet sich durch eine deutlich verbesserte Kraftstoffökonomie aus. Dank eines neuen Fahrmodus, der den Fluss von zwei Pumpen nutzt, werden die benötigte Motorleistung und die Motordrehzahl automatisch angepasst, um Energieverluste zu vermeiden. Dank einstellbarer Motorabschaltung und automatischer Smart Power Control (SPC) haben Sie jederzeit die volle Kontrolle über Ihren Kraftstoffverbrauch. Gut für Ihre Brieftasche und die Umwelt.

EINFACHE WARTUNG

Wartungsdaten werden direkt auf der Bedienkonsole angezeigt. Einfacher Zugang zu Filtern vom Boden aus Um die Kühler zu schützen und Stillstand zu minimieren, ist der Kühlbereich mit einem feinmaschiges Gitter für den Lufteinlass ausgestattet. Diese Innovationen machen Wartungsarbeiten zu einem Vergnügen.

AUTOMATISCHE GRABBREMSE

Aktivieren Sie die Grabautomatik-Bremse, indem Sie den Knopf am Steuerschalter drücken. Diese Funktion betätigt automatisch die Betriebsbremse, wenn das Fahrzeug anhält (Stillstand), ohne dass der Fahrer die Bremse treten muss. Sobald das Gaspedal betätigt wird, wird die Bremse automatisch gelöst.



OPTIMALE LEISTUNG BEI GERINGEREM KRAFTSTOFF-VERBRAUCH

PRODUKTIVITÄTSSTIEGERNDE LEISTUNG

- Der DX165WR-7 ist mit einem Perkins-Motor der neuesten Generation ausgerüstet
- Die Emissionswerte dieses Stufe-V-konformen Motors sind extrem niedrig, weil eine Reduzierung der Umweltbelastung für uns im Vordergrund steht.
- Abgase werden mittels selektiver katalytischer Reduktion (SCR), einem Dieseloxydationskatalysator (DOC) und einem Dieselpartikelfilter (DPF) gereinigt.

EFFIZIENTES KRAFTSTOFFMANAGEMENT

- 4 verfügbare Power-Modi (Eco - Standard - Power - Power Plus) sowie ein automatisches Smart Power Control-System sorgen unter allen Bedingungen für optimale Leistung und geringeren Kraftstoffverbrauch.
- Smart Power Control (SPC)-System: senkt die Motordrehzahl und passt das Pumpendrehmoment an die jeweiligen Einsatzbedingungen an. Das System regelt automatisch Motor- und Hydraulikleistung; dies optimiert den Kraftstoffverbrauch und reduziert Emissionen.
- Der neue Fahrmodus nutzt den Fluss von zwei Hydraulikpumpen, um die Motordrehzahl und damit den Kraftstoffverbrauch zu senken
- Automatische Motorabschaltung: Bei dieser Option wird nach einer vorgegebenen Leerlaufdauer der Maschine der Motor abgestellt. Die Abschaltverzögerung ist vom Fahrer über den Doosan-Smart-Touchscreen einstellbar.

TURBOLADER MIT VARIABLEM DRUCK

Gewährleistet einen optimalen Luftstrom zum Brennraum des Motors bei allen Drehzahl- und Lastbedingungen, sodass das Abgas sauberer wird und der Kraftstoffverbrauch gesenkt wird.

SPC3 (SMART POWER CONTROL DER 3. GENERATION)

Um die Kraftstoffeffizienz zu verbessern und Emissionen zu senken, reduziert SPC₃ die Motordrehzahl und passt das Pumpendrehmoment automatisch an die Arbeitsbedingungen an.

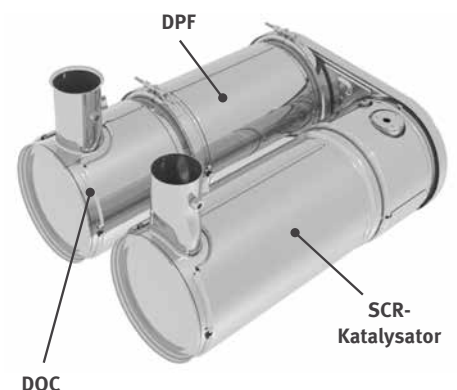



ZUVERLÄSSIGKEIT – EINE LEBENS-LANGE GEPFLOGENHEIT

In Ihrem Metier benötigen Sie Maschinen, auf die Sie sich verlassen können. Bei Doosan stehen Haltbarkeit und Zuverlässigkeit im Mittelpunkt der Maschinenentwicklung. Unsere Materialien und Konstruktionen werden strengen Tests auf Festigkeit und Belastbarkeit unter extremsten Bedingungen unterzogen.

KONZIPIERT FÜR LANGFRISTIGEN UNIVERSAL- UND SCHWERLASTEINSATZ

WIDERSTANDSFÄHIGER UNTERWAGEN

Ein starrer, geschweißter Rahmen sorgt für ausgezeichnete Stabilität. Effiziente Führung der Hydraulikleitungen, geschützte Unterbringung von Getriebe und Heckdifferenzialen sowie Hochleistungsachsen machen den Unterwagen zur perfekten Komponente für Mobilbagger. Für Grab- und Hebearbeiten ist eine Pendelachssperre verfügbar.

NEUES ANTRIEBSWELLENKONZEPT

Der neue Fahrmotor und das neue Lastschaltgetriebe im Antriebsstrang gewährleisten mit erhöhter Geschwindigkeit, verbessertem Verzögerungsverhalten der Hydraulik und optimiertem Schaltverhalten eine angenehme Fahrt.

Ein neuer Fahrmodus, der den Fluss von zwei Pumpen nutzt, passt die benötigte Motorleistung und -drehzahl automatisch an, um Energieverluste zu vermeiden und einen optimalen Kraftstoffverbrauch zu gewährleisten.

MODERNE SCHEIBENBREMSEN

Das neue und verbesserte Scheibenbremssystem erhöht die Bremsleistung der Maschine. Es verhindert den beim Arbeiten auf Rädern vorkommenden Aufschaukeleffekt. Die neuen ZF-Achsen sind äußerst wartungsarm, und das Öl muss erst nach ca. 2000 Betriebsstunden gewechselt werden, was die Vorhalte- und Betriebskosten weiter senkt.

HOCHLEISTUNGSSACHSEN

Die Vorderachse bietet weite Pendel- und Lenkwinkel. Zum Schutz und für eine optimale Bodenfreiheit befindet sich das Getriebe direkt an der Hinterachse.

VERSTÄRKTER AUSLEGER UND LÖFFELSTIEL

In der Entwicklungsphase unserer Maschinen führen wir intensive Tests durch, um die optimale Lastverteilung in der gesamten Auslegerstruktur zu ermitteln.

In Verbindung mit stärkerem Material bedeutet dies, dass die Ermüdung der Elemente begrenzt wird und sowohl Zuverlässigkeit als auch Lebensdauer der Bauteile erhöht werden.

Zum besseren Schutz der Unterseite des Löffelstiels wurden zusätzliche Verstärkungsstreben hinzugefügt. Löffelstielmittle und Anschlussstützen wurden verstärkt.

KOMPLEXE FILTERUNG

- Kraftstofffilter und Wasserabscheider: Ein leistungsstarker Wasserabscheider mit Filtereigenschaften fängt Feuchtigkeit im Kraftstofftank effektiv ab, was Verunreinigungen reduziert und Kraftstoffprobleme minimiert. Vorfilter und Doppelhauptfilter als Serienausrüstung sorgen für eine hohe Reinigungswirkung und minimieren Ausfälle des Kraftstoffsystems.
- Zyklon-Luftvorfilter: Lebensdauer des Luftfilters und Motorwirkungsgrad stehen in einem direkten Zusammenhang mit den Verunreinigungen, die über die vom Motor angesaugte Luftmasse aufgenommen werden. Aus diesem Grund ist ein Zyklon-Luftvorfilter (Serienausrüstung) die erste Stufe eines Luftansaugsystems, das den Eintritt der meisten schwereren Luftteilchen verhindert. Das System ist selbstreinigend und wartungsfrei und hält alle Arten von Verunreinigungen wie Schlamm, Schnee, Regen, Laub, Sägespäne, Spreu usw. ab.

MODERNE BOLZEN- UND BUCHSENTECHNOLOGIE

Der extrem gleitfähige Auslegerdrehbolzen erhöht die Lebensdauer der Komponenten und verlängert die Schmierintervalle. Der Löffeldrehbolzen ist mit EM-Buchsen (Enhanced Macrosurface) ausgestattet. Für eine optimierte Schmierung und einen effizienteren Schmutzaustrag haben diese Buchsen eine spezielle Oberflächenstruktur und eine selbstschmierende Beschichtung. Extrem harte, abriebfeste Scheiben und Löffeldrehbolzen-Polymerscheiben erhöhen die Widerstandsfähigkeit noch mehr.

Ein exklusiver paralleler Planierschild sowie unabhängige Pratzen sorgen gleichermaßen für eine bessere Individualisierung und erleichtern auch die Wiedervermarktung für das Gebrauchtmachinesgeschäft:

1. Große verstärkte Abdeckungen bieten vollständigen Schutz für Planierschild- und Pratzenzylinder.
2. Die Konstruktion des Planierschilds erleichtert das Ziehen und Mischen von Materialien.
3. Die Pratzen liegen innerhalb der Maschinenkontur und die Bolzen sind so hoch angeordnet, dass sie beim Fahren über unebenes Gelände nirgends anschlagen.
4. Teile, die mit dem Boden in Kontakt kommen, sind so gestaltet, dass Oberflächenschäden vermieden werden.
5. Breite Pratzen verringern den Bodendruck.
6. Kranösen am Planierschild gewährleisten einen sicheren Transport – vier zusätzliche Ösen befinden sich am Unterwagen.





1

2

3

4

5

6

7

8

9

10

1. Parallelscheibenwischer
2. 360°-Rundumsicht-Kamera (AVM) (Sonderausrüstung)
3. Doosan Smart Touch
4. Proportionalschalter
5. Joystick 1-Touch-Funktionstaste
6. Hydraulikhammer/Booster-Taste
7. Neu konstruierte Pedale
8. Ebener, geräumiger, leicht zu reinigender Boden
9. Joysticks und Schalter sind in einstellbare Konsolen integriert
10. Beheizbarer und kühlbarer (Sonderausrüstung) Sitz
11. Verbesserte Sicht nach rechts unten
12. Separater Hebel für Sitzhöhen-einstellung und Sitzflächen-neigung
13. Vollständig justierbare Lenksäule

ARBEITEN MIT HOHEM KOMFORT

ERSTKLASSIGE ARBEITSUMGEBUNG

Der DX165WR-7 bietet Ihnen optimale Arbeitsbedingungen. Die innovative ROPS-Druckkabine ist zu Ihrer Sicherheit druckbeaufschlagt und ISO-zertifiziert. Ein qualitativ hochwertiger, beheizbarer Sitz (sogar erhältlich mit Sitzkühlung als Sonderausrüstung) mit Federung bietet größtmöglichen Komfort für den Bediener. Nutzen Sie die geräumige und komfortable Kabine, indem Sie die neu gestaltete, verstellbare Lenksäule nach vorn kippen, wenn sie nicht gebraucht wird.

UNÜBERTROFFENER KOMFORT

Auf Ihrem bequemen Sitz profitieren Sie von der hervorragenden Rundumsicht über den Einsatzort sowie verschiedenen, leicht zugänglichen Staufächern. Die Geräusch- und Vibrationswerte sind bemerkenswert niedrig, und dank Klimaanlage und automatischer Temperaturregelung lassen sich auch stundenlange Arbeitseinsätze ermüdungsfrei bewältigen. Pedale, Joysticks und Armablagen sind vollständig auf Fahrerkomfort und Effizienz ausgerichtet.

KABINENAUFHÄNGUNG

Die Kabine verfügt über ein neuartiges Federungssystem (CabSus-Halterung), das hervorragende Vibrationsdämpfung und ausgezeichneten Schutz gegen Stoßeinwirkungen kombiniert. Unangenehme Erschütterungen werden wesentlich effizienter als bei einer herkömmlichen Gummipufferdämpfung kompensiert.

DOOSAN SMART TOUCH

Auf dem 8 Zoll großen Doosan Smart Touchscreen können Sie problemlos durch die verschiedenen Menüs, einschließlich Leistungs- und Zusatzhydraulikeinstellungen navigieren. Außerdem lassen sich Bluetooth-Geräte anschließen, mit denen Sie Ihren Liebblingssender hören können.

360°-RUNDUMSICHT-KAMERA-SYSTEM (AVM) (SONDERAUSRÜSTUNG)

Das 360°-Rundumsicht-Kamerasystem (AVM) bietet Ihnen uneingeschränkte Sicht auf die Maschinenumgebung.





1. Doosan Smart Key
2. Schlüsselloses Startsystem
3. Motordrehzahlregler
4. Fahrgeschwindigkeitswahlschalter
5. Fine Swing-Taste
6. Ausleger LIS-Taste
7. Beleuchtungstaste
8. Kabinenbeleuchtungstaste
9. Taste für Überlastwarnvorrichtung
10. Auto Hold-Taste
11. Joystick-Lenkungstaste
12. Arbeitsscheinwerfertaste
13. Spiegelheizungstaste (nicht für EU)
14. Fahralarm-Taste



NEHMEN SIE PLATZ IN DER ERSTEN KLASSE!

Ergonomische Bedienelemente, der einfach ablesbare Farbmonitor sowie Doosan Smart Touch machen die Bedienung der Maschine zum Kinderspiel.

UMFASSENDE KONTROLLE IN ALLER EINFACHHEIT

DYNAMISCHE LEISTUNGSREGELUNG

- Automatische Fahrgeschwindigkeitswahl (langsam/schnell)
- Durch Aktivierung der Power Boost-Funktion erhöht sich die Grabkraft um 10 %.
- Mit einem per Tastendruck aktivierten Abbremsssystem wird der Motor sofort auf eine niedrige Drehzahl bzw. in den Leerlauf zurückgeschaltet.
- Die automatische Drehzahlabenkung (einstellbar) beginnt 4 Sekunden nachdem alle Bedienelemente in ihre Neutralstellung geschaltet wurden – dies senkt den Kraftstoffverbrauch und den Geräuschpegel in der Kabine.

MÜHELOSE BEDIENUNG

Mit der optionalen elektrischen Lenkung steuern Sie die Maschine per Rändelrad, ohne die Hand vom Joystick zu nehmen. Für zusätzlichen Komfort können Sie die Funktion direkt ein- und ausschalten, indem Sie den Rändelradsschalter gedrückt halten.

HUBWERKSFEDERUNG

Unebenes Gelände? Wir haben, was Sie brauchen. Unser zuschaltbares Lastisolierungssystem mildert die Einwirkung von Stößen auf die Kabine ab – das sorgt für eine ruhige Fahrt, höhere Produktivität und mehr Sicherheit, auch auf unebenem Untergrund.

DOOSAN SMART KEY

Wir haben Standards und Komfort aus der Pkw-Industrie für Baumaschinen übernommen:

- Suchfunktion
- Beleuchtung zum Ein- und Aussteigen
- Ver- und Entriegeln der Tür per Fernbedienung
- Schlüsselloser Motorstart

FINE SWING-MODUS

Genießen Sie deutlich geringere Stoßkräfte sowie eine höhere Produktivität bei der Handhabung von Lasten, dank unserer zuschaltbaren Fine Swing-Funktion. Diese Funktion verhindert Stöße zu Beginn und am Ende der Auslegerbewegung (nur auf ebenem Untergrund empfohlen).

4 ARBEITSMODI UND 4 POWER-MODI

Diese Modi sorgen für die erforderliche Leistung der jeweiligen Anwendung und minimieren gleichzeitig den Kraftstoffverbrauch:

- Arbeitsmodi: 1-Weg-Modus, 2-Wege-Modus, Grabmodus und Hubmodus.
Für den bidirektionalen Modus gibt es jetzt ein Vorsteuerventil an der Anbaugeräteleitung, die zu einer größeren Betriebseffizienz beim Bewegen des Löffelstiels und gleichzeitiger Verwendung des Anbaugeräts führt. Aktivieren Sie den Tilt-Rotator-Modus für mehr Präzision, indem der Hydraulikfluss intelligent verteilt wird, um den Gegendruck zu beseitigen.
- Power-Modi: Power-Plus-Modus, Power-Modus, Standard-Modus, Economy-Modus.

BEDIENUNG PER TASTENDRUCK

- Der neue 8-Zoll-Multifunktions-Doosan-Smart-Touchscreen zeigt alle wichtigen Informationen in einem übersichtlichen und intuitiven Format an.
- Sie haben jederzeit den Maschinenstatus und die Einstellungen im Blick, um für die optimale Effizienz zu sorgen.
- Der einzigartige Doosan Jog-Shuttle-Schalter gestattet die einfache und präzise Steuerung aller Maschinenfunktionen.
- Dank äußerst präzise ansprechender und mühelos bedienbarer Joysticks können Sie sicher, flüssig und souverän arbeiten.
- Die Proportional-Rändelradsschalter an den Joysticks lassen sich je nach Vorliebe des Fahrers horizontal oder vertikal montieren, um eine optimale Steuerung hydraulischer Anbaugeräte zu gewährleisten.

EINFACHE ANPASSUNG

Doosans Smart Junction Box erleichtert das Steuern elektrischer Ausrüstung, indem sie ein intuitives Layout aller Komponenten bietet und den Zugriff darauf vereinfacht.

AUTOMATISCHE GRABBREMSE

Betätigt automatisch die Betriebsbremse, wenn das Fahrzeug anhält (Stillstand), ohne dass der Fahrer die Bremse treten muss. Sobald das Gaspedal betätigt wird, wird die Bremse automatisch gelöst.





DOOSAN

DX165WR

165

EINFACHE WARTUNG FÜR MAXIMALE BETRIEBSZEITEN

PROBLEMLOSER ZUGANG BEI WARTUNGSARBEITEN

- Große Handläufe und rutschfeste Stufen und Bleche sorgen für einen sicheren, einfachen Zugang zum gesamten Oberwagen.
- Der Klimaanlagefilter ist seitlich an der Kabine angebracht und damit leicht zugänglich. Der Filterdeckel kann mit einem Schlüssel verriegelt und geöffnet werden.
- Die Batterie kann bei längerem Nichtbetrieb über einen Schalter abgetrennt werden.
- Der Betriebsstundenzähler lässt sich bequem vom Boden aus ablesen.
- Die Vorfilterleitung und die Kraftstoffablassleitung haben Absperrventile, um Wartungsarbeiten zu erleichtern und Umweltverunreinigungen durch Leckagen zu verhindern.
- Die Motorteile können einfach über die obere und seitliche Abdeckung erreicht werden.
- Kühler und Ölkühler sind voneinander getrennt, um den Reinigungszugang zu erleichtern.
- Zur Verbesserung von Zugänglichkeit und Wartungskomfort sind alle Filter (Motorölfilter, Kraftstoffvorfilter, Kraftstofffilter und Pilotfilter) jetzt im Pumpenfach untergebracht.
- Eine elektrische Förderpumpe zur Erstansaugung bei Kraftstofffiltern gehört zur Serienausrüstung.

ADBLUE®-TANK

Ist mit dem Motorsteuergerät (ECU) verbunden; Sensoren im Tank erkennen einen niedrigen AdBlue®-Füllstand und Fehlfunktionen des Systems. Um ein Überfüllen zu vermeiden, ist der Tank zusätzlich mit einer AdBlue®-Füllstandsanzeige (LED-Leuchte) ausgestattet.

ZENTRALE SCHMIERPUNKTE

Zur einfacheren Wartung sind die Schmierpunkte zentral angeordnet. Ein automatisches Schmiersystem ist als Sonderausrüstung erhältlich.



TECHNISCHE DATEN

MOTOR

Der Dieselmotor vom Typ Perkins 1204J DLo6 zeichnet sich durch überragende Leistung und Wirtschaftlichkeit aus und erfüllt vollständig die neueste Stufe-V-Abgasnorm. Zum Erzielen einer optimalen Maschinenleistung nutzt der Motor Hochdruckeinspritzdüsen, einen Luft-Luft-Ladeluftkühler und elektronische Motorsteuerungen. 4-Takt-wassergekühlt, Turbolader mit Turbinengeometrie, Dieseloxydationskatalysator (DOC), selektive katalytische Reduktion (SCR) und Dieselpartikelfilter (DPF).

Modell

Perkins 1204 J

Zylinderzahl

4

Nennleistung bei 2200 U/min

SAE J1995 102,1 kW (139 PS)

SAE J1349 96,5 kW (131 PS)

Max. Drehmoment bei 1400 U/min

57 kN·m

Leerlaufdrehzahl (niedriger/hoher Bereich)

950 [±10] - 2350 [±25] U/min

Hubraum

4400 cm³

Bohrung × Hub

105 mm × 127 mm

Anlasser

24 V/4,5 kW

Batterien – Lichtmaschine

2 × 24 V, 150 Ah - 24 V, 100 A

Luftfilter

Doppelement-Luftfilter

UNTERWAGEN

Extrem robuste Bauweise – aus hochwertigem und strapazierfähigem Material, mit vollständig geschweißten Strukturen zur Stressreduzierung. Geschweißtes seitliches Chassis, starr am Unterwagen befestigt. Wärmebehandelte Verbindungsbolzen. Hochleistungsvorderachse mit automatischer oder fahrgesteuerter (ein/aus/automat.) Pendelachssperre.

Reifenabmessungen

10.00 - 20-16 PR

Gesamtbreite

2490 mm

Radstand

2800 mm

Spurbreite

1944 mm

Pendelwinkel

±8° (ohne Kotflügel)

±3° (mit Kotflügel)

HYDRAULIKSYSTEM

Das e-EPOS (Electronic Power Optimising System) ist das Gehirn des Baggers – es minimiert den Kraftstoffverbrauch und optimiert die Effizienz des Hydrauliksystems unter allen Einsatzbedingungen.

Zur Harmonisierung des Betriebs von Motor und Hydraulik ist das e-EPOS über einen Datenübertragungskanal an das Motorsteuergerät (ECU) angeschlossen.

- Die Hydraulik ermöglicht den unabhängigen oder kombinierten Betrieb
- 2 Fahrgeschwindigkeiten bieten entweder ein erhöhtes Drehmoment oder eine hohe Fahrgeschwindigkeit
- Kraftstoffeinsparung durch Cross-Sensing-Pumpensystem
- Automatische Gasreduzierung
- 4 Arbeitsmodi, 4 Power-Modi
- Strömungs- und Druckregelung der Zusatzhydraulikkreise von der Bedienkonsole aus
- Computergestützte Pumpendurchsatzsteuerung

Maximal zulässiger Betriebsdruck

Arbeiten 34,3 MPa

Fahren 36,3 MPa

Pumpen	Typ	Max. Förderstrom bei 2200 U/min	Entlastungsventildruck
Haupt-	2 × Parallel, Schrägachse, Axialkolben	2x 176 l/min	-
Pilotkreislauf	Getriebe	18,92 l/min	4 MPa
Lenkung	Getriebe	40,3 l/min	17,5 ~ 18,5 MPa
Bremse	Getriebe	14,52 l/min	15,7 MPa

HYDRAULIKZYLINDER

Kolbenstangen und Zylinderkörper aus hochfestem Stahl. Stoßdämpfungsmechanismus in allen Zylindern integriert: erschütterungsfreier Betrieb und längere Lebensdauer der Kolben.

Zylinder	Stückzahl	Bohrung x Kolbenstangendurchmesser x Hub (mm)
Monoausleger	2	110 × 75 × 1035
Gelenkausleger, unterer	2	110 × 75 × 975
Gelenkausleger, oberer	1	140 × 85 × 727
Löffelstiel Monoausleger 4,6 m	1	115 × 80 × 1061
Löffelstiel Knickgelenkausleger	1	115 × 80 × 1095
Löffel Monoausleger	1	95 × 65 × 900
Löffel Knickgelenkausleger	1	100 × 70 × 900
Schild	2	100 × 60 × 204
Pratzen	2	110 × 70 × 438
Feststellen	2	100 × 100 × 153

KABINE

Für eine optimale Temperatur- und Luftfeuchtigkeitsregelung sind Klimaanlage und Heizung integriert. Ein automatisch geregelter Lüfter liefert die druckbeaufschlagte und gefilterte Kabinenluft, die über mehrere Schächte in der gesamten Kabine verteilt wird. Der verstellbare, beheizbare und luftgefederte Fahrersitz hat einen integrierten Sicherheitsgurt. Der ergonomische Sitz und die Joystick-Konsole können unabhängig voneinander auf die Bedürfnisse des Fahrers eingestellt werden.

A-gewichteter Emissions-Schalldruckpegel an der Fahrerposition, LpAd (ISO 6396:2008)

Angegeben: 73 dB(A)

Gemessen: 72 dB(A)

A-gewichteter Schalldruckpegel, LWAd (2000/14/EC)

Angegeben: 101 dB(A)

Gemessen: 100 dB(A)

SCHWENKMECHANISMUS

Der Schwenkmechanismus verwendet einen Axialkolbenmotor, der zum Erzielen eines maximalen Drehmomentes ein 2-stufiges Planetenuntersetzungsgetriebe im Ölbad antreibt.

- Schwenklager: einreihiges Schrägkugellager mit induktionsgehärtetem internem Getriebe
- Internes Zahnstangengetriebe im Schmiermittelbad
- Geringere Schwenkzeit durch höheres Schwenkmoment
- Die Schwenkbremse für das Parken wird durch Federkraft aktiviert und hydraulisch gelöst

Max. Schwenkgeschwindigkeit

14,6 U/min

Max. Schwenkmoment

3608 kgf.m

FÜLLMENGEN

Kraftstofftank	236 l
Kühlsystem	25,8 l
AdBlue® (DEF)-Tank	19 l
Hydraulikölbehälter	142 l
Motoröl	11,8 l
Schwenkvorrichtung	3 l

FAHREN

Die Räder werden durch einen Schrägachsen-Axialkolbenmotor über ein zweistufiges Lastschaltgetriebe angetrieben. Zusätzlich zu diesem zweistufigen Lastschaltgetriebe gibt es einen Economy-Modus und einen Schalter für die Kriechgangaktivierung. Im Arbeitsmodus kann durch Betätigen einer Taste vom hohen in den niedrigen Gang geschaltet werden. Zwei Fahrgeschwindigkeiten bieten entweder ein erhöhtes Drehmoment oder eine hohe Fahrgeschwindigkeit.

Fahrgeschwindigkeit (Kriechgang / langsam / schnell)

3 / 10 / 34 km/h

Maximale Zugkraft

10 t

Minimaler Wenderadius

6456 mm

Steigvermögen

62 % (32°)

BREMSSYSTEM

Mehrscheiben-Zweikreisbremssystem mit Scheiben aus gesintertem Metall für längere Lebensdauer. Das Bremssystem wird durch eine Pumpe und durch Bremsdruckspeicherkreise aktiviert. Automatische Bremsen; Freigabe bei Betätigung des Fahrpedals. Auf der Antriebswelle montierte, federbetätigte, hydraulisch gelöste Feststellbremse.

Bremsdruckspeicher

0,75 l - 3 MPa

LÖFFELSTIELE

Löffelstieltyp	Länge (mm)	Gewicht (kg)	Ausbrechkraft (ISO) (Normal/Hochdr.) (t)
Lang	2500	418	6,53/6,90
Kurz	2100	371	7,60/8,04

LÖFFEL

Löffeltyp	Kapazität (m³) SAE	Breite (mm)		Gewicht (kg)	Ausbrechkraft (ISO) (Normal/Hochdr.) (t)
		Mit Seitenschneider	Ohne Seitenschneider		
STD Monoausleger	0,64	1155	1062	752	10,00/10,57
STD Gelenkausleger					11,08/11,71

TECHNISCHE DATEN

GEWICHT DER KOMPONENTEN

Artikel	Gewicht (kg)	Anmerkung
Oberwagen ohne Frontausrüstung	8456	Einschl. Gegengewicht
Unterswagen	6136	Mit Pratzen/Schild, Greiferbügel und Heckplanierschild
Frontausrüstung	2885	
Gegengewicht	3300	
Monoausleger (4,6 m)	780	
Löffelstiel (2,1 m)	371	
Gelenkausleger (oberer/unterer)	592/380	
Löffelstiel (2,5 m)	418	für Gelenkausleger
Löffel	752	0,64 m ³
Auslegerzylinder (für Gelenkausleger)	114	jeweils
Löffelstielzylinder	151	
Löffelzylinder	92	
Planierschild	678	
Planierschildzylinder	42	jeweils
Pratze	948	
Pratzenzylinder	74	jeweils

BETRIEBSGEWICHT

Betriebsgewicht	t	17,9	17,4	17,5	18,9
Ausleger	m	4,6 Monoausleger	4,988 Gelenkausleger	4,988 Gelenkausleger	4,988 Gelenkausleger
Löffelstiel	m	2,5	2,1	2,5	2,5
Löffel	m ³	0,64	0,64	0,64	0,64
Gegengewicht	kg	3300	3300	3300	3800
Unterswagen-Anbaugerät – vorn	-	Planierschild	Greiferbügel	Greiferbügel	Planierschild
Unterswagen-Anbaugerät – hinten	-	Pratzen	Planierschild	Planierschild	Pratzen

DOOSAN-LÖFFEL

4 weitere. Mehr Auswahl - widerstandsfähiger - stabiler - leistungsstärker!

Löffel für allgemeine Bauanwendungen	Heavy-Baulöffel	Severe-Bergbaulöffel	Xtreme-Bergbaulöffel
 <p>Der Universallöffel ist zum Graben und Handhaben weicher bis mittelharter Materialien (z. B. Materialien mit geringen Verschleißigenschaften wie Humus, Lehm, Kohle) gedacht.</p>	 <p>Hochleistungsöffel dienen speziell zum Massenaushub in dichten Materialien wie z. B. Ton, gesprengtem Kalkstein, Felsgestein begrenzter Größe und Kies.</p>	 <p>Severe Duty-Löffel eignen sich zum Graben in kompakten Materialien wie gesprengtem Felsgestein, Ton und Stein.</p>	 <p>Xtreme Duty-Löffel sind besonders widerstandsfähige Severe Duty-Löffel zum Graben in den aggressivsten Materialien.</p>

ABMESSUNGEN

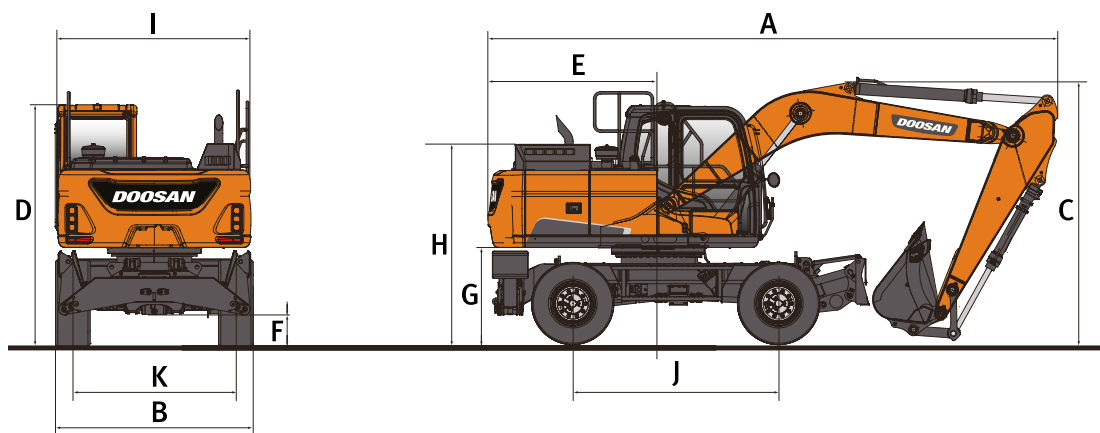

ABMESSUNGEN

	Einheit	Monoausleger		Gelenkausleger	
		4600		4988	
Auslegerlänge	mm				
Löffelstiellänge	mm	2100	2500	2100	2500
A Transportlänge	mm	8251	8205	8646	8661
B Transportbreite	mm	2490	2490	2490	2490
C Transporthöhe (Ausleger)	mm	2685	3045	2648	2795
C Transporthöhe (Schlauch)	mm	2865	3211	2688	2834
D Höhe über Kabine	mm	3102	3102	3102	3102
Höhe über Kabine (Geländer)	mm	3284	3284	3284	3284
E Heckschwenkradius	mm	1878	1878	1878	1878
F Bodenfreiheit	mm	348	348	348	348
G Lichte Höhe bis Gegengewicht	mm	1215	1215	1215	1215
H Höhe Motorabdeckung	mm	2262	2262	2262	2262
I Oberwagenbreite	mm	2490	2490	2490	2490
J Radstand	mm	2800	2800	2800	2800
K Spurbreite	mm	1944	1944	1944	1944
Grabweite	mm	7397,7	7225,7	6098,7	6164,7
Grabhöhe (Ausleger)	mm	3539	3867	3988	3988
Grabhöhe (Schlauch)	mm	3608	3766	3937	3937

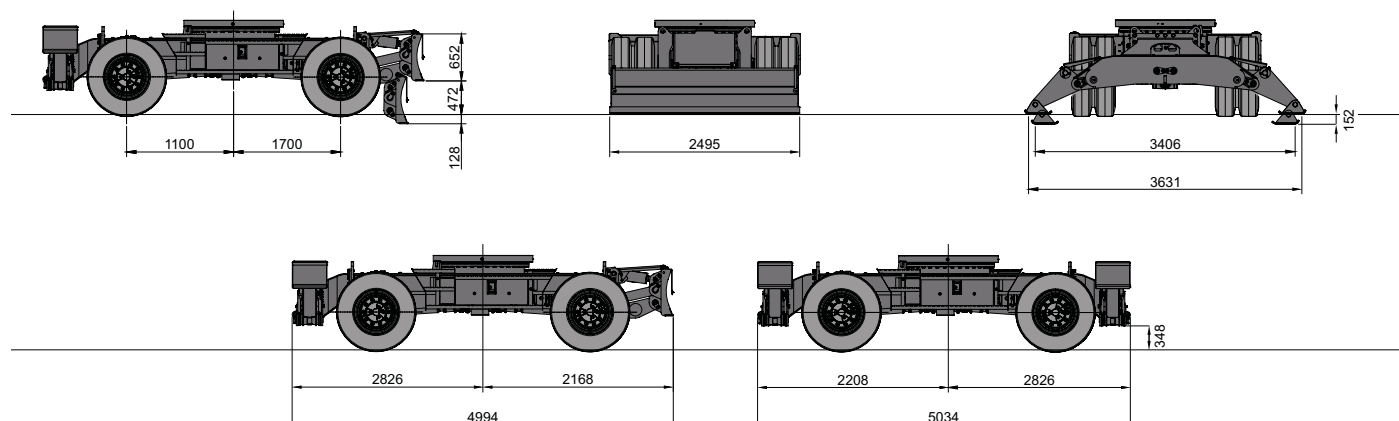

ARBEITSBEREICH

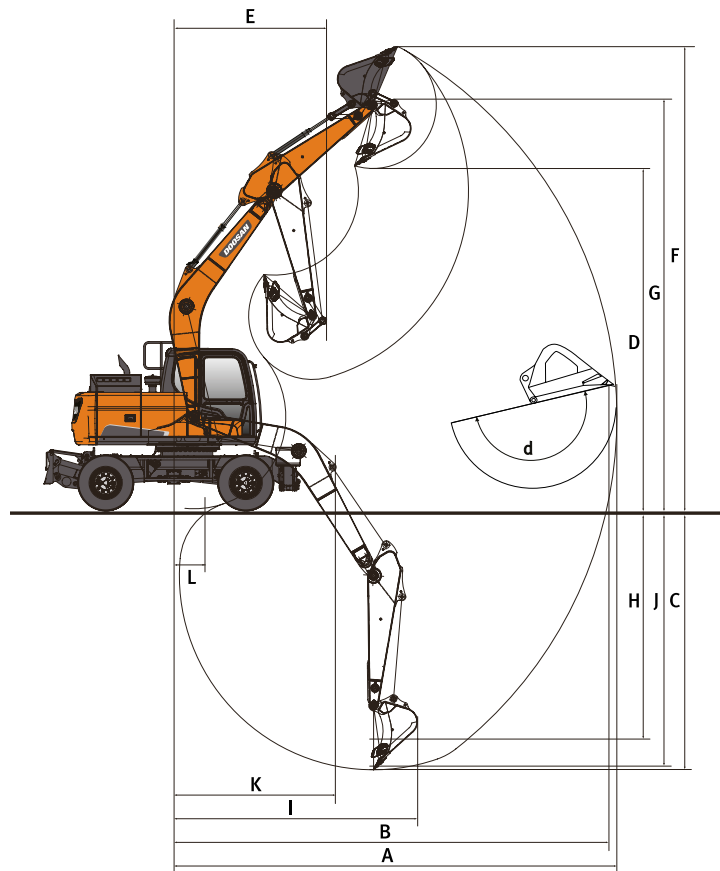















ARBEITSBEREICH

	Einheit	Monoausleger		Gelenkausleger	
Auslegerlänge	mm	4600		4988	
Löffelstiellänge	mm	2100	2500	2100	2500
A Max. Grabreichweite	mm	7765	8235	8240	8700
B Max. Grabreichweite (Boden)	mm	7560	8040	8050	8520
C Max. Grabtiefe	mm	4620	5020	5025	5455
D Max. Ladehöhe	mm	6060	6510	6795	7260
E Min. Schwenkradius	mm	2460	2620	2430	2590
F Max. Grabhöhe	mm	8340	8850	9150	9655
G Max. Löffelbolzenhöhe	mm	7275	7730	8010	8475
H Max. vertikale Wandtiefe	mm	3480	4265	3840	4410
I Max. Radius (vertikal)	mm	5695	5555	5825	5680
J Max. Grabtiefe (2440 mm)	mm	4345	4805	4905	5345
K Mindestradius (2440 mm)	mm	2240	2315	865	865
L Min. Grabreichweite	mm	885	505	1760	1565
d Löffelwinkel	°	174	174	174	174

HUBKRÄFTE

MONOBLOCKAUSLEGER • OHNE LÖFFEL

(EINHEIT: 1000 KG)

A	Chassisrahmen-Anbaugerät	2,0 m		3,0 m		4,0 m		5,0 m		6,0 m		7,0 m		Max. Reichweite		A
																



Monoausleger 4,6 m • Löffelstiel 2,5 m • Gegengewicht 3,3 t

7,0 m	Planierschild vorn + Pratzten hinten unten					3,70 *	3,70 *							2,51 *	2,51 *	4,59
	Planierschild vorn + Pratzten hinten oben					3,70 *	3,70 *							2,51 *	2,51 *	4,59
6,0 m	Planierschild vorn + Pratzten hinten unten							3,56 *	3,56 *					2,26 *	2,26 *	5,55
	Planierschild vorn + Pratzten hinten oben							3,56 *	3,56 *					2,26 *	2,26 *	5,55
5,0 m	Planierschild vorn + Pratzten hinten unten					4,36 *	4,36 *	4,21 *	4,21 *	2,91 *	2,91 *			2,15 *	2,15 *	6,20
	Planierschild vorn + Pratzten hinten oben					4,36 *	4,36 *	4,21 *	3,78	2,91 *	2,84			2,15 *	2,15 *	6,20
4,0 m	Planierschild vorn + Pratzten hinten unten					5,29 *	5,29 *	4,92 *	4,92 *	3,97 *	3,97 *			2,11 *	2,11 *	6,64
	Planierschild vorn + Pratzten hinten oben					5,29 *	5,17	4,92 *	3,71	3,97 *	2,81			2,11 *	2,11 *	6,64
3,0 m	Planierschild vorn + Pratzten hinten unten			8,93 *	8,93 *	6,87 *	6,87 *	5,79 *	5,79 *	4,83 *	4,56			2,13 *	2,13 *	6,90
	Planierschild vorn + Pratzten hinten oben			8,93 *	7,62	6,87 *	4,97	5,79 *	3,60	4,83 *	2,76			2,13 *	2,13 *	6,90
2,0 m	Planierschild vorn + Pratzten hinten unten					7,80 *	7,80 *	6,30 *	5,89	5,39 *	4,48	2,28 *	2,28 *	2,21 *	2,21 *	7,01
	Planierschild vorn + Pratzten hinten oben					7,80 *	4,75	6,30 *	3,48	5,09	2,69	2,28 *	2,15	2,21 *	2,15	7,01
1,0 m	Planierschild vorn + Pratzten hinten unten					8,45 *	8,16	6,67 *	5,77	5,58 *	4,42			2,35 *	2,35 *	6,97
	Planierschild vorn + Pratzten hinten oben					8,45 *	4,57	6,65	3,38	5,02	2,63			2,35 *	2,14	6,97
0,0 m	Planierschild vorn + Pratzten hinten unten			8,25 *	8,25 *	8,64 *	8,04	6,81 *	5,69	5,59 *	4,37			2,57 *	2,57 *	6,79
	Planierschild vorn + Pratzten hinten oben			8,25 *	6,74	8,64 *	4,47	6,56	3,30	4,97	2,59			2,57 *	2,20	6,79
-1,0 m	Planierschild vorn + Pratzten hinten unten	6,06 *	6,06 *	10,46 *	10,46 *	8,36 *	7,98	6,63 *	5,65	5,32 *	4,35			2,94 *	2,94 *	6,44
	Planierschild vorn + Pratzten hinten oben	6,06 *	6,06 *	10,46 *	6,72	8,36 *	4,42	6,52	3,27	4,95	2,57			2,94 *	2,35	6,44
-2,0 m	Planierschild vorn + Pratzten hinten unten	8,76 *	8,76 *	9,71 *	9,71 *	7,60 *	7,60 *	6,00 *	5,66					3,56 *	3,56 *	5,91
	Planierschild vorn + Pratzten hinten oben	8,76 *	8,76 *	9,71 *	6,77	7,60 *	4,43	6,00 *	3,28					3,56 *	2,65	5,91
-3,0 m	Planierschild vorn + Pratzten hinten unten	9,89 *	9,89 *	7,85 *	7,85 *	6,19 *	6,19 *	4,55 *	4,55 *					4,28 *	4,28 *	5,11
	Planierschild vorn + Pratzten hinten oben	9,89 *	9,89 *	7,85 *	6,87	6,19 *	4,50	4,55 *	3,34					4,28 *	3,26	5,11

Monoausleger 4,6 m • Löffelstiel 2,5 m • Gegengewicht 3,8 t

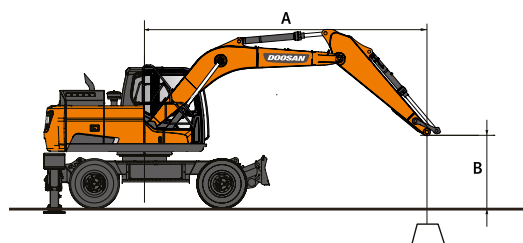
7,0 m	Planierschild vorn + Pratzten hinten unten					3,70 *	3,70 *							2,51 *	2,51 *	4,59
	Planierschild vorn + Pratzten hinten oben					3,70 *	3,70 *							2,51 *	2,51 *	4,59
6,0 m	Planierschild vorn + Pratzten hinten unten							3,56 *	3,56 *					2,26 *	2,26 *	5,55
	Planierschild vorn + Pratzten hinten oben							3,56 *	3,56 *					2,26 *	2,26 *	5,55
5,0 m	Planierschild vorn + Pratzten hinten unten					4,36 *	4,36 *	4,21 *	4,21 *	2,91 *	2,91 *			2,15 *	2,15 *	6,20
	Planierschild vorn + Pratzten hinten oben					4,36 *	4,36 *	4,21 *	4,03	2,91 *	2,91 *			2,15 *	2,15 *	6,20
4,0 m	Planierschild vorn + Pratzten hinten unten					5,29 *	5,29 *	4,92 *	4,92 *	3,97 *	3,97 *			2,11 *	2,11 *	6,64
	Planierschild vorn + Pratzten hinten oben					5,29 *	5,29 *	4,92 *	3,95	3,97 *	3,01			2,11 *	2,11 *	6,64
3,0 m	Planierschild vorn + Pratzten hinten unten			8,93 *	8,93 *	6,87 *	6,87 *	5,79 *	5,79 *	4,83 *	4,82			2,13 *	2,13 *	6,90
	Planierschild vorn + Pratzten hinten oben			8,93 *	8,10	6,87 *	5,29	5,79 *	3,84	4,83 *	2,95			2,13 *	2,13 *	6,90
2,0 m	Planierschild vorn + Pratzten hinten unten					7,80 *	7,80 *	6,30 *	6,23	5,39 *	4,74	2,28 *	2,28 *	2,21 *	2,21 *	7,01
	Planierschild vorn + Pratzten hinten oben					7,80 *	5,07	6,30 *	3,72	5,38	2,89	2,28 *	2,28 *	2,21 *	2,21 *	7,01
1,0 m	Planierschild vorn + Pratzten hinten unten					8,45 *	8,45 *	6,67 *	6,11	5,58 *	4,68			2,35 *	2,35 *	6,97
	Planierschild vorn + Pratzten hinten oben					8,45 *	4,90	6,67 *	3,62	5,31	2,83			2,35 *	2,30	6,97
0,0 m	Planierschild vorn + Pratzten hinten unten			8,25 *	8,25 *	8,64 *	8,50	6,81 *	6,02	5,59 *	4,63			2,57 *	2,57 *	6,79
	Planierschild vorn + Pratzten hinten oben			8,25 *	7,23	8,64 *	4,79	6,81 *	3,55	5,26	2,79			2,57 *	2,37	6,79
-1,0 m	Planierschild vorn + Pratzten hinten unten	6,06 *	6,06 *	10,46 *	10,46 *	8,36 *	8,36 *	6,63 *	5,98	5,32 *	4,61			2,94 *	2,94 *	6,44
	Planierschild vorn + Pratzten hinten oben	6,06 *	6,06 *	10,46 *	7,21	8,36 *	4,75	6,63 *	3,51	5,24	2,77			2,94 *	2,53	6,44
-2,0 m	Planierschild vorn + Pratzten hinten unten	8,76 *	8,76 *	9,71 *	9,71 *	7,60 *	7,60 *	6,00 *	5,99					3,56 *	3,56 *	5,91
	Planierschild vorn + Pratzten hinten oben	8,76 *	8,76 *	9,71 *	7,25	7,60 *	4,76	6,00 *	3,52					3,56 *	2,85	5,91
-3,0 m	Planierschild vorn + Pratzten hinten unten	9,89 *	9,89 *	7,85 *	7,85 *	6,19 *	6,19 *	4,55 *	4,55 *					4,28 *	4,28 *	5,11
	Planierschild vorn + Pratzten hinten oben	9,89 *	9,89 *	7,85 *	7,35	6,19 *	4,82	4,55 *	3,59					4,28 *	3,49	5,11















 : Leistung über die Front.
 : Leistung über die Seite bzw. 360°.

- Hubkräfte gemäß ISO 10567:2007(E).
- Lastpunkt befindet sich am Ende des Löffelstiels.
- * = Die Nennlasten basieren auf der hydraulischen Leistung.
- Die angegebenen Nennlasten überschreiten 75 % der Kipplast bzw. 87 % der hydraulischen Hubkraft nicht.
- Zur Berechnung der Hubkraft mit Löffel wird das tatsächliche Gewicht des Löffels von den Werten subtrahiert.
- Die angegebenen Konfigurationen müssen nicht zwangsläufig die Standardausrüstung der Maschine wiedergeben.



HUBKRÄFTE

KNICKGELENKAUSLEGER • OHNE LÖFFEL

(EINHEIT: 1000 KG)

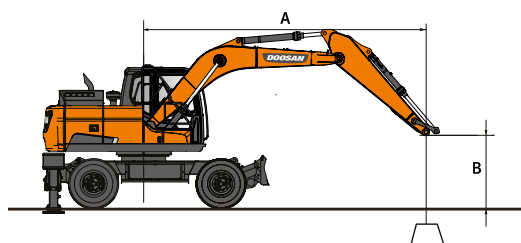
A	Chassisrahmen-Anbaugerät	3,0 m		4,0 m		5,0 m		6,0 m		7,0 m		Max. Reichweite			
														A	
Gelenkausleger 4,998 m • Löffelstiel 2,1 m • Gegengewicht 3,3 t															
8,0 m	Greiferbügel + Schild hinten unten												4,37 *	4,37 *	3,06
	Greiferbügel + Schild hinten oben												4,37 *	4,37 *	3,06
	Planierschild vorn + Pratzten hinten unten												4,37 *	4,37 *	3,06
	Planierschild vorn + Pratzten hinten oben												4,37 *	4,37 *	3,06
7,0 m	Greiferbügel + Schild hinten unten			4,81 *	4,81 *								3,56 *	3,56 *	4,61
	Greiferbügel + Schild hinten oben			4,81 *	4,81 *								3,56 *	3,56 *	4,61
	Planierschild vorn + Pratzten hinten unten			4,81 *	4,81 *								3,56 *	3,56 *	4,61
	Planierschild vorn + Pratzten hinten oben			4,81 *	4,81 *								3,56 *	3,56 *	4,61
6,0 m	Greiferbügel + Schild hinten unten			4,83 *	4,83 *	4,68 *	4,01						3,26 *	3,26 *	5,56
	Greiferbügel + Schild hinten oben			4,83 *	4,83 *	4,68 *	3,61						3,26 *	3,02	5,56
	Planierschild vorn + Pratzten hinten unten			4,83 *	4,83 *	4,68 *	4,68 *						3,26 *	3,26 *	5,56
	Planierschild vorn + Pratzten hinten oben			4,83 *	4,83 *	4,68 *	3,77						3,26 *	3,16	5,56
5,0 m	Greiferbügel + Schild hinten unten	5,72 *	5,72 *	5,25 *	5,25 *	4,82 *	3,97	4,04 *	2,97				3,13 *	2,81	6,21
	Greiferbügel + Schild hinten oben	5,72 *	5,72 *	5,25 *	5,02	4,82 *	3,57	4,04 *	2,67				3,13 *	2,52	6,21
	Planierschild vorn + Pratzten hinten unten	5,72 *	5,72 *	5,25 *	5,25 *	4,82 *	4,82 *	4,04 *	4,04 *				3,13 *	3,13 *	6,21
	Planierschild vorn + Pratzten hinten oben	5,72 *	5,72 *	5,25 *	5,23	4,82 *	3,73	4,04 *	2,80				3,13 *	2,64	6,21
4,0 m	Greiferbügel + Schild hinten unten	7,67 *	7,67 *	6,04 *	5,39	5,21 *	3,86	4,74 *	2,93				3,11 *	2,49	6,64
	Greiferbügel + Schild hinten oben	7,67 *	7,43	6,04 *	4,81	5,21 *	3,47	4,74 *	2,63				3,11 *	2,24	6,64
	Planierschild vorn + Pratzten hinten unten	7,67 *	7,67 *	6,04 *	6,04 *	5,21 *	5,21 *	4,74 *	4,58				3,11 *	3,11 *	6,64
	Planierschild vorn + Pratzten hinten oben	7,67 *	7,67 *	6,04 *	5,03	5,21 *	3,62	4,74 *	2,76				3,11 *	2,35	6,64
3,0 m	Greiferbügel + Schild hinten unten			7,02 *	5,13	5,72 *	3,73	4,99 *	2,87				3,17 *	2,32	6,91
	Greiferbügel + Schild hinten oben			7,02 *	4,56	5,72 *	3,34	4,99 *	2,57				3,17 *	2,07	6,91
	Planierschild vorn + Pratzten hinten unten			7,02 *	7,02 *	5,72 *	5,72 *	4,99 *	4,51				3,17 *	3,17 *	6,91
	Planierschild vorn + Pratzten hinten oben			7,02 *	4,77	5,72 *	3,49	4,99 *	2,70				3,17 *	2,18	6,91
2,0 m	Greiferbügel + Schild hinten unten			7,89 *	4,88	6,21 *	3,60	5,25 *	2,79	3,45 *	2,24		3,31 *	2,23	7,02
	Greiferbügel + Schild hinten oben			7,89 *	4,33	6,21 *	3,21	5,04	2,50	3,45 *	2,00		3,31 *	1,99	7,02
	Planierschild vorn + Pratzten hinten unten			7,89 *	7,89 *	6,21 *	5,79	5,25 *	4,43	3,45 *	3,45 *		3,31 *	3,31 *	7,02
	Planierschild vorn + Pratzten hinten oben			7,89 *	4,54	6,21 *	3,36	5,04	2,62	3,45 *	2,11		3,31 *	2,10	7,02
1,0 m	Greiferbügel + Schild hinten unten			8,38 *	4,73	6,56 *	3,49	5,45 *	2,73				3,54 *	2,22	6,98
	Greiferbügel + Schild hinten oben			8,38 *	4,17	6,56 *	3,11	4,97	2,43				3,54 *	1,98	6,98
	Planierschild vorn + Pratzten hinten unten			8,38 *	7,98	6,56 *	5,68	5,45 *	4,36				3,54 *	3,52	6,98
	Planierschild vorn + Pratzten hinten oben			8,38 *	4,38	6,56 *	3,26	4,97	2,56				3,54 *	2,09	6,98
0,0 m	Greiferbügel + Schild hinten unten			8,43 *	4,66	6,67 *	3,43	5,49 *	2,69				3,91 *	2,29	6,79
	Greiferbügel + Schild hinten oben			8,43 *	4,11	6,48	3,04	4,92	2,40				3,91 *	2,04	6,79
	Planierschild vorn + Pratzten hinten unten			8,43 *	7,90	6,67 *	5,61	5,49 *	4,32				3,91 *	3,64	6,79
	Planierschild vorn + Pratzten hinten oben			8,43 *	4,32	6,49	3,20	4,93	2,52				3,91 *	2,15	6,79
-1,0 m	Greiferbügel + Schild hinten unten	8,12 *	7,22	8,12 *	4,65	6,51 *	3,41	5,30 *	2,68				4,50 *	2,45	6,45
	Greiferbügel + Schild hinten oben	8,12 *	6,27	8,12 *	4,10	6,46	3,03	4,91	2,39				4,44	2,18	6,45
	Planierschild vorn + Pratzten hinten unten	8,12 *	8,12 *	8,12 *	7,89	6,51 *	5,59	5,30 *	4,31				4,50 *	3,91	6,45
	Planierschild vorn + Pratzten hinten oben	8,12 *	6,59	8,12 *	4,31	6,46	3,18	4,92	2,51				4,44	2,30	6,45
-2,0 m	Greiferbügel + Schild hinten unten	9,25 *	7,29	7,45 *	4,68	5,99 *	3,43						4,74 *	2,77	5,91
	Greiferbügel + Schild hinten oben	9,25 *	6,35	7,45 *	4,13	5,99 *	3,05						4,74 *	2,47	5,91
	Planierschild vorn + Pratzten hinten unten	9,25 *	9,25 *	7,45 *	7,45 *	5,99 *	5,61						4,74 *	4,43	5,91
	Planierschild vorn + Pratzten hinten oben	9,25 *	6,66	7,45 *	4,34	5,99 *	3,21						4,74 *	2,60	5,91



 : Leistung über die Front.
 : Leistung über die Seite bzw. 360°.

- Hubkräfte gemäß ISO 10567:2007(E).
- Lastpunkt befindet sich am Ende des Löffelstiels.
- * = Die Nennlasten basieren auf der hydraulischen Leistung.
- Die angegebenen Nennlasten überschreiten 75 % der Kippplast bzw. 87 % der hydraulischen Hubkraft nicht.
- Zur Berechnung der Hubkraft mit Löffel wird das tatsächliche Gewicht des Löffels von den Werten subtrahiert.
- Die angegebenen Konfigurationen müssen nicht zwangsläufig die Standardausrüstung der Maschine wiedergeben.

KNICKGELENKAUSLEGER • OHNE LÖFFEL















(EINHEIT: 1000 KG)

A	Chassisrahmen-Anbaugerät	2,0 m		3,0 m		4,0 m		5,0 m		6,0 m		7,0 m		Max. Reichweite		A
Gelenkausleger 4,998 m • Löffelstiel 2,5 m • Gegengewicht 3,3 t																
8,0 m	Greiferbügel + Schild hinten unten					3,16 *	3,16 *							3,12 *	3,12 *	4,02
	Greiferbügel + Schild hinten oben					3,16 *	3,16 *							3,12 *	3,12 *	4,02
	Planierschild vorn + Pratzten hinten unten					3,16 *	3,16 *							3,12 *	3,12 *	4,02
	Planierschild vorn + Pratzten hinten oben					3,16 *	3,16 *							3,12 *	3,12 *	4,02
7,0 m	Greiferbügel + Schild hinten unten					4,11 *	4,11 *	3,41 *	3,41 *					2,62 *	2,62 *	5,29
	Greiferbügel + Schild hinten oben					4,11 *	4,11 *	3,41 *	3,41 *					2,62 *	2,62 *	5,29
	Planierschild vorn + Pratzten hinten unten					4,11 *	4,11 *	3,41 *	3,41 *					2,62 *	2,62 *	5,29
	Planierschild vorn + Pratzten hinten oben					4,11 *	4,11 *	3,41 *	3,41 *					2,62 *	2,62 *	5,29
6,0 m	Greiferbügel + Schild hinten unten					4,07 *	4,07 *	4,06 *	4,06 *	2,91 *	2,91 *			2,39 *	2,39 *	6,13
	Greiferbügel + Schild hinten oben					4,07 *	4,07 *	4,06 *	3,66	2,91 *	2,70			2,39 *	2,39 *	6,13
	Planierschild vorn + Pratzten hinten unten					4,07 *	4,07 *	4,06 *	4,06 *	2,91 *	2,91 *			2,39 *	2,39 *	6,13
	Planierschild vorn + Pratzten hinten oben					4,07 *	4,07 *	4,06 *	3,82	2,91 *	2,83			2,39 *	2,39 *	6,13
5,0 m	Greiferbügel + Schild hinten unten					4,34 *	4,34 *	4,42 *	4,01	3,97 *	3,01			2,28 *	2,28 *	6,73
	Greiferbügel + Schild hinten oben					4,34 *	4,34 *	4,42 *	3,61	3,97 *	2,70			2,28 *	2,22	6,73
	Planierschild vorn + Pratzten hinten unten					4,34 *	4,34 *	4,42 *	4,42 *	3,97 *	3,97 *			2,28 *	2,28 *	6,73
	Planierschild vorn + Pratzten hinten oben					4,34 *	4,34 *	4,42 *	3,77	3,97 *	2,83			2,28 *	2,28 *	6,73
4,0 m	Greiferbügel + Schild hinten unten			6,51 *	6,51 *	5,56 *	5,47	4,88 *	3,90	4,48 *	2,95	2,88 *	2,31	2,24 *	2,23	7,13
	Greiferbügel + Schild hinten oben			6,51 *	6,51 *	5,56 *	4,89	4,88 *	3,50	4,48 *	2,65	2,88 *	2,07	2,24 *	2,00	7,13
	Planierschild vorn + Pratzten hinten unten			6,51 *	6,51 *	5,56 *	5,56 *	4,88 *	4,88 *	4,48 *	4,48 *	2,88 *	2,88 *	2,24 *	2,24 *	7,13
	Planierschild vorn + Pratzten hinten oben			6,51 *	6,51 *	5,56 *	5,10	4,88 *	3,66	4,48 *	2,78	2,88 *	2,17	2,24 *	2,10	7,13
3,0 m	Greiferbügel + Schild hinten unten					6,57 *	5,20	5,43 *	3,76	4,77 *	2,88	3,81 *	2,28	2,26 *	2,09	7,38
	Greiferbügel + Schild hinten oben					6,57 *	4,63	5,43 *	3,36	4,77 *	2,58	3,81 *	2,04	2,26 *	1,87	7,38
	Planierschild vorn + Pratzten hinten unten					6,57 *	6,57 *	5,43 *	5,43 *	4,77 *	4,53	3,81 *	3,58	2,26 *	2,26 *	7,38
	Planierschild vorn + Pratzten hinten oben					6,57 *	4,84	5,43 *	3,52	4,77 *	2,71	3,81 *	2,14	2,26 *	1,97	7,38
2,0 m	Greiferbügel + Schild hinten unten					7,53 *	4,94	5,97 *	3,61	5,08 *	2,79	4,44 *	2,23	2,32 *	2,02	7,48
	Greiferbügel + Schild hinten oben					7,53 *	4,38	5,97 *	3,22	5,05	2,50	4,00	2,00	2,32 *	1,80	7,48
	Planierschild vorn + Pratzten hinten unten					7,53 *	7,53 *	5,97 *	5,82	5,08 *	4,44	4,44 *	3,54	2,32 *	2,32 *	7,48
	Planierschild vorn + Pratzten hinten oben					7,53 *	4,59	5,97 *	3,38	5,05	2,62	4,00	2,10	2,32 *	1,90	7,48
1,0 m	Greiferbügel + Schild hinten unten					8,18 *	4,75	6,40 *	3,49	5,33 *	2,72	4,61 *	2,19	2,43 *	2,01	7,44
	Greiferbügel + Schild hinten oben					8,18 *	4,19	6,40 *	3,11	4,97	2,43	3,95	1,96	2,43 *	1,79	7,44
	Planierschild vorn + Pratzten hinten unten					8,18 *	8,01	6,40 *	5,68	5,33 *	4,36	4,61 *	3,49	2,43 *	2,43 *	7,44
	Planierschild vorn + Pratzten hinten oben					8,18 *	4,40	6,40 *	3,27	4,97	2,55	3,95	2,06	2,43 *	1,89	7,44
0,0 m	Greiferbügel + Schild hinten unten			5,02 *	5,02 *	8,41 *	4,64	6,62 *	3,42	5,46 *	2,67	4,52 *	2,17	2,62 *	2,06	7,27
	Greiferbügel + Schild hinten oben			5,02 *	5,02 *	8,41 *	4,09	6,47	3,03	4,91	2,37	3,92	1,93	2,62 *	1,84	7,27
	Planierschild vorn + Pratzten hinten unten			5,02 *	5,02 *	8,41 *	7,89	6,62 *	5,60	5,46 *	4,30	4,52 *	3,46	2,62 *	2,62 *	7,27
	Planierschild vorn + Pratzten hinten oben			5,02 *	5,02 *	8,41 *	4,30	6,47	3,19	4,91	2,50	3,92	2,04	2,62 *	1,94	7,27
-1,0 m	Greiferbügel + Schild hinten unten	4,22 *	4,22 *	7,17 *	7,14	8,26 *	4,61	6,57 *	3,38	5,38 *	2,65			2,91 *	2,19	6,95
	Greiferbügel + Schild hinten oben	4,22 *	4,22 *	7,17 *	6,20	8,26 *	4,06	6,43	2,99	4,88	2,35			2,91 *	1,95	6,95
	Planierschild vorn + Pratzten hinten unten	4,22 *	4,22 *	7,17 *	7,17 *	8,26 *	7,85	6,57 *	5,55	5,38 *	4,27			2,91 *	2,91 *	6,95
	Planierschild vorn + Pratzten hinten oben	4,22 *	4,22 *	7,17 *	6,51	8,26 *	4,27	6,43	3,15	4,88	2,48			2,91 *	2,06	6,95
-2,0 m	Greiferbügel + Schild hinten unten			9,87 *	7,20	7,75 *	4,63	6,21 *	3,38	4,98 *	2,66			3,39 *	2,43	6,45
	Greiferbügel + Schild hinten oben			9,87 *	6,25	7,75 *	4,07	6,21 *	3,00	4,89	2,36			3,39 *	2,17	6,45
	Planierschild vorn + Pratzten hinten unten			9,87 *	9,87 *	7,75 *	7,75 *	6,21 *	5,56	4,98 *	4,29			3,39 *	3,39 *	6,45
	Planierschild vorn + Pratzten hinten oben			9,87 *	6,57	7,75 *	4,29	6,21 *	3,16	4,90	2,49			3,39 *	2,28	6,45
-3,0 m	Greiferbügel + Schild hinten unten					6,79 *	4,69	5,38 *	3,44					4,36 *	2,93	5,68
	Greiferbügel + Schild hinten oben					6,79 *	4,14	5,38 *	3,05					4,36 *	2,60	5,68
	Planierschild vorn + Pratzten hinten unten					6,79 *	6,79 *	5,38 *	5,38 *					4,36 *	4,36 *	5,68
	Planierschild vorn + Pratzten hinten oben					6,79 *	4,35	5,38 *	3,21					4,36 *	2,74	5,68



HUBKRÄFTE

KNICKGELENKAUSLEGER • OHNE LÖFFEL

(EINHEIT: 1000 KG)

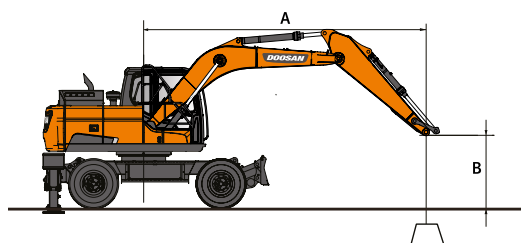
A	Chassisrahmen-Anbaugerät	2,0 m		3,0 m		4,0 m		5,0 m		6,0 m		7,0 m		Max. Reichweite		A
																
Gelenkausleger 4,998 m • Löffelstiel 2,5 m • Gegengewicht 3,8 t																
8,0 m	Greiferbügel + Schild hinten unten					3,16 *	3,16 *							3,12 *	3,12 *	4,02
	Greiferbügel + Schild hinten oben					3,16 *	3,16 *							3,12 *	3,12 *	4,02
	Planierschild vorn + Pratzen hinten unten					3,16 *	3,16 *							3,12 *	3,12 *	4,02
	Planierschild vorn + Pratzen hinten oben					3,16 *	3,16 *							3,12 *	3,12 *	4,02
7,0 m	Greiferbügel + Schild hinten unten					4,11 *	4,11 *	3,41 *	3,41 *					2,62 *	2,62 *	5,29
	Greiferbügel + Schild hinten oben					4,11 *	4,11 *	3,41 *	3,41 *					2,62 *	2,62 *	5,29
	Planierschild vorn + Pratzen hinten unten					4,11 *	4,11 *	3,41 *	3,41 *					2,62 *	2,62 *	5,29
	Planierschild vorn + Pratzen hinten oben					4,11 *	4,11 *	3,41 *	3,41 *					2,62 *	2,62 *	5,29
6,0 m	Greiferbügel + Schild hinten unten					4,07 *	4,07 *	4,06 *	4,06 *	2,91 *	2,91 *			2,39 *	2,39 *	6,13
	Greiferbügel + Schild hinten oben					4,07 *	4,07 *	4,06 *	4,06 *	2,91 *	2,91 *			2,39 *	2,39 *	6,13
	Planierschild vorn + Pratzen hinten unten					4,07 *	4,07 *	4,06 *	4,06 *	2,91 *	2,91 *			2,39 *	2,39 *	6,13
	Planierschild vorn + Pratzen hinten oben					4,07 *	4,07 *	4,06 *	4,06 *	2,91 *	2,91 *			2,39 *	2,39 *	6,13
5,0 m	Greiferbügel + Schild hinten unten					4,34 *	4,34 *	4,42 *	4,27	3,97 *	3,21			2,28 *	2,28 *	6,73
	Greiferbügel + Schild hinten oben					4,34 *	4,34 *	4,42 *	3,85	3,97 *	2,90			2,28 *	2,28 *	6,73
	Planierschild vorn + Pratzen hinten unten					4,34 *	4,34 *	4,42 *	4,42 *	3,97 *	3,97 *			2,28 *	2,28 *	6,73
	Planierschild vorn + Pratzen hinten oben					4,34 *	4,34 *	4,42 *	4,01	3,97 *	3,03			2,28 *	2,28 *	6,73
4,0 m	Greiferbügel + Schild hinten unten			6,51 *	6,51 *	5,56 *	5,56 *	4,88 *	4,16	4,48 *	3,16	2,88 *	2,48	2,24 *	2,24 *	7,13
	Greiferbügel + Schild hinten oben			6,51 *	6,51 *	5,56 *	5,21	4,88 *	3,74	4,48 *	2,85	2,88 *	2,23	2,24 *	2,16	7,13
	Planierschild vorn + Pratzen hinten unten			6,51 *	6,51 *	5,56 *	5,56 *	4,88 *	4,88 *	4,48 *	4,48 *	2,88 *	2,88 *	2,24 *	2,24 *	7,13
	Planierschild vorn + Pratzen hinten oben			6,51 *	6,51 *	5,56 *	5,42	4,88 *	3,90	4,48 *	2,97	2,88 *	2,33	2,24 *	2,24 *	7,13
3,0 m	Greiferbügel + Schild hinten unten					6,57 *	5,55	5,43 *	4,02	4,77 *	3,08	3,81 *	2,45	2,26 *	2,25	7,38
	Greiferbügel + Schild hinten oben					6,57 *	4,95	5,43 *	3,61	4,77 *	2,77	3,81 *	2,20	2,26 *	2,02	7,38
	Planierschild vorn + Pratzen hinten unten					6,57 *	6,57 *	5,43 *	5,43 *	4,77 *	4,77 *	3,81 *	3,79	2,26 *	2,26 *	7,38
	Planierschild vorn + Pratzen hinten oben					6,57 *	5,17	5,43 *	3,76	4,77 *	2,90	3,81 *	2,31	2,26 *	2,12	7,38
2,0 m	Greiferbügel + Schild hinten unten					7,53 *	5,29	5,97 *	3,87	5,08 *	3,00	4,44 *	2,41	2,32 *	2,18	7,48
	Greiferbügel + Schild hinten oben					7,53 *	4,70	5,97 *	3,47	5,08 *	2,69	4,23	2,16	2,32 *	1,95	7,48
	Planierschild vorn + Pratzen hinten unten					7,53 *	7,53 *	5,97 *	5,97 *	5,08 *	4,70	4,44 *	3,75	2,32 *	2,32 *	7,48
	Planierschild vorn + Pratzen hinten oben					7,53 *	4,91	5,97 *	3,62	5,08 *	2,82	4,24	2,26	2,32 *	2,05	7,48
1,0 m	Greiferbügel + Schild hinten unten					8,18 *	5,09	6,40 *	3,75	5,33 *	2,93	4,61 *	2,37	2,43 *	2,17	7,44
	Greiferbügel + Schild hinten oben					8,18 *	4,52	6,40 *	3,35	5,26	2,62	4,19	2,12	2,43 *	1,94	7,44
	Planierschild vorn + Pratzen hinten unten					8,18 *	8,18 *	6,40 *	6,02	5,33 *	4,62	4,61 *	3,71	2,43 *	2,43 *	7,44
	Planierschild vorn + Pratzen hinten oben					8,18 *	4,73	6,40 *	3,51	5,26	2,75	4,19	2,22	2,43 *	2,04	7,44
0,0 m	Greiferbügel + Schild hinten unten			5,02 *	5,02 *	8,41 *	4,99	6,62 *	3,67	5,46 *	2,88	4,52 *	2,34	2,62 *	2,23	7,27
	Greiferbügel + Schild hinten oben			5,02 *	5,02 *	8,41 *	4,42	6,62 *	3,27	5,20	2,57	4,16	2,09	2,62 *	1,99	7,27
	Planierschild vorn + Pratzen hinten unten			5,02 *	5,02 *	8,41 *	8,36	6,62 *	5,93	5,46 *	4,56	4,52 *	3,68	2,62 *	2,62 *	7,27
	Planierschild vorn + Pratzen hinten oben			5,02 *	5,02 *	8,41 *	4,63	6,62 *	3,43	5,20	2,70	4,16	2,20	2,62 *	2,09	7,27
-1,0 m	Greiferbügel + Schild hinten unten	4,22 *	4,22 *	7,17 *	7,17 *	8,26 *	4,96	6,57 *	3,64	5,38 *	2,85			2,91 *	2,36	6,95
	Greiferbügel + Schild hinten oben	4,22 *	4,22 *	7,17 *	6,68	8,26 *	4,38	6,57 *	3,24	5,17	2,55			2,91 *	2,11	6,95
	Planierschild vorn + Pratzen hinten unten	4,22 *	4,22 *	7,17 *	7,17 *	8,26 *	8,26 *	6,57 *	5,89	5,38 *	4,53			2,91 *	2,91 *	6,95
	Planierschild vorn + Pratzen hinten oben	4,22 *	4,22 *	7,17 *	7,00	8,26 *	4,59	6,57 *	3,39	5,17	2,67			2,91 *	2,22	6,95
-2,0 m	Greiferbügel + Schild hinten unten			9,87 *	7,73	7,75 *	4,97	6,21 *	3,64	4,98 *	2,86			3,39 *	2,62	6,45
	Greiferbügel + Schild hinten oben			9,87 *	6,74	7,75 *	4,40	6,21 *	3,24	4,98 *	2,56			3,39 *	2,35	6,45
	Planierschild vorn + Pratzen hinten unten			9,87 *	9,87 *	7,75 *	7,75 *	6,21 *	5,89	4,98 *	4,55			3,39 *	3,39 *	6,45
	Planierschild vorn + Pratzen hinten oben			9,87 *	7,05	7,75 *	4,61	6,21 *	3,40	4,98 *	2,69			3,39 *	2,46	6,45
-3,0 m	Greiferbügel + Schild hinten unten					6,79 *	5,04	5,38 *	3,70					4,36 *	3,15	5,68
	Greiferbügel + Schild hinten oben					6,79 *	4,46	5,38 *	3,29					4,36 *	2,81	5,68
	Planierschild vorn + Pratzen hinten unten					6,79 *	6,79 *	5,38 *	5,38 *					4,36 *	4,36 *	5,68
	Planierschild vorn + Pratzen hinten oben					6,79 *	4,67	5,38 *	3,45					4,36 *	2,95	5,68



 : Leistung über die Front.
 : Leistung über die Seite bzw. 360°.

- Hubkräfte gemäß ISO 10567:2007(E).
- Lastpunkt befindet sich am Ende des Löffelstiels.
- * = Die Nennlasten basieren auf der hydraulischen Leistung.
- Die angegebenen Nennlasten überschreiten 75 % der Kipplast bzw. 87 % der hydraulischen Hubkraft nicht.
- Zur Berechnung der Hubkraft mit Löffel wird das tatsächliche Gewicht des Löffels von den Werten subtrahiert.
- Die angegebenen Konfigurationen müssen nicht zwangsläufig die Standardausrüstung der Maschine wiedergeben.



SERIEN- UND SONDERAUSRÜSTUNG

● Serienaur. ○ Sonderaur.

Motor

- Perkins 1204J, Stufe-V-konform, mit SCR-, DOC-, DPF-Abgasnachbehandlung, wassergekühlter Dieselmotor mit Turbolader mit Ladedruckregelventil und Luft-Luft-Ladeluftkühler
- Automatische Drehzahlabsenkung
- Automatische Abschaltung

Hydrauliksystem

- Ölrückführung für Ausleger und Löffelstiel
- Feinschwenkmodus, Ein- und Abschalten von der Kabine aus
- Schockabsorber-Ventile für Schwenkmechanismus
- Freie Anschlüsse (Ventil)
- Boosterfunktion auf Tastendruck
- Bidirektionale Leitung für hohen Durchfluss + Hydraulikhammerleitung (PE3C)
- Smart Power Control (SPC3)
- Zylinderdämpfung und Schmutzdichtungen
- Zwei-Pumpen-Fahren
- Leitung für Zweischalengreifer (Umlenkventil vom Löffelzylinder)
- Hydraulikleitung mit geringem Durchfluss für Rotations- oder Schwenkwerkzeug (Steuerung über Joystick)
- Hydraulikleitungen für Schnellkupplungen
- Doppelter Pumpenstrom für Anbaugeräte
- Auslegerdämpfung beim Fahren (LIS nicht kompatibel mit Kotflügeln)
- Elektrisches Lenksystem per Joystick

Kabine und Innenraum

- Schallisolierte Druckkabine mit CabSus-Aufhängung
- Vollständig einstellbarer beheizter und luftgefederter Sitz
- Klimaautomatik
- Hochziehbare Frontscheibe, Sonnenrollo und abnehmbare untere Frontscheibe
- Schiebefenster links
- Intervallgeschaltete Parallelscheibenwischer oben und unten
- Regenschutzblende
- Auftauschalter für Heckfenster
- Einstellbare PPC-Handgelenksteuerhebel für Löffelstiel, Ausleger, Löffel und Schwenkmotor
- Joysticks und Pedale gestatten die Proportionalsteuerung der Zusatzhydraulikleitungen
- Verstell- und kippbare Lenksäule
- Pedal für Zusatzhydrauliksteuerung (uni- und bidirektional)
- Jog-Shuttle-Schalter
- DOOSAN Smart Touch 8-Zoll-Touchscreen, All-in-one-Display
- Steuersystem für Anbaugeräte
- Motordrehzahlregler
- Automatische Fahrgeschwindigkeitsregelung
- 4 Betriebsarten und 4 Arbeitsmodi
- Elektrische Hupe
- Zigarettenanzünder
- Deckenleuchte
- Getränkehalter
- Verschiedene Staufächer (z. B. Dokumentenhalter unter dem Sitz)
- Staufächer (Werkzeuge usw.)
- Lunchbox mit Aufwärm- und Kühlfunktion
- Ebener, geräumiger, leicht zu reinigender Boden
- Schlüsselloser Start (Doosan Smart Key) und Türverriegelung/-entsperrung über Fernbedienung
- Diebstahlschutz
- Zusätzliche 12-V-Steckdose
- Serielle Datenkommunikationsschnittstelle für Notebook
- Funkfernbedienung mit Ein-/Aus-Schalter
- Lautsprecher und Radioanschlüsse
- Radio + MP3 (Stereo) mit Bluetooth-Streaming-Funktion und Freisprechanlage
- 360°-Rundumsicht-Kamera (AVM)
- Vollständig einstellbarer und luftgefederter Sitz (mit Heizung und Kühlung)

Sicherheit

- „Roll Over Protective Structure“ (ROPS, Überrollschutz)
- Sicherheitsventile für Ausleger- und Löffelstielzylinder
- Überlastmelder
- Große Sicherheitsgeländer am Oberwagen und an Tritten
- Rundum-Kennleuchte
- Heck- und Seitenkamera
- Rutschfeste Lochbleche
- Hydraulik-Sicherheitsperrhebel
- Sicherheitsglas
- Hammer für Notausstieg
- Rechter und linker Rückspiegel
- Tankdeckel und Abdeckungen verschließbar
- Batterietrennschalter
- Motor-Wiederstartverhinderung
- Motor-Notabschalter und Steuerschalter für die Hydraulikpumpen
- Schutzgeländer (ISO 2867 2011)
- Feststellbremse
- Automatische Grabbremse
- 7 LED-Arbeitsleuchten (2 Auslegerleuchten, 3 Leuchten an der Karosserie, 2 zusätzliche Leuchten an der Kabine)
- 4 zusätzliche LED-Arbeitsleuchten (jeweils 2 an der Kabinenvorder- und -rückseite)
- FOGS-Kabine – Kabinenschutzgitter oben und vorn (ISO 10262)
- Schutzvorrichtungen oben und unten an der Frontscheibe

Sonstige

- Ausleger 4600 mm – Löffelstiel 2500 mm – Gegengewicht 3300 kg
- DoosanCONNECT (Telematiksystem)
- Automatische Abschaltung der Betankungspumpe
- Doppelement-Luftfilter
- Kraftstoffvorfilter mit Wasserabscheidersensor
- Staubfilter für Kühler/Ölkühler
- Selbstdiagnosefunktion
- Batterie (2x 24 V, 150 Ah), Lichtmaschine (24 V, 100 A)
- Hydrostatikantrieb mit zweistufigem Lastschaltgetriebe
- Zentralschmierung der Gelenke von Drehkranz und Arbeitsgruppe
- 2100-mm-Löffelstiel
- 4988-mm-Gelenkausleger
- 3800-kg-Gegengewicht für schwere Anbaugeräte
- Doosan-Löffel: umfangreiches Sortiment an Universal-, Hochleistungs- und Felslöffeln
- Doosan Hydraulikhammer und Doosan Schnellwechsler
- Automatisches Schmierensystem
- Straßenzulassung (je nach Land)

Unterwagen

- Greiferbügel
- Paralleler Planierschild hinten
- Doppelbereifung 10.00 - 20-16 PR
- Pendelachssperrmodi für die Vorderachse (Ein/Aus/Automatisch)
- Kolbenstangenschutz für die Pratzenzylinder
- Abschließbarer Werkzeugkasten (linke Seite)
- Kettenspannösen vorn und hinten
- 2 oder 4 unabhängige Pratzten mit Zylinderschutz
- Paralleler Planierschild vorn und unabhängige Pratzten hinten
- Abschließbarer Werkzeugkasten (rechte Seite)
- Einfachbereifung 18-19,5-20 PR
- Kotflügel (nicht kompatibel mit LIS)

VERWALTUNG DER ARBEITSEFFIZIENZ

EINSATZORT-MANAGEMENT

PROAKTIVE WARTUNG

VORBEUGENDE WARTUNG

BETRIEBSTENDENZ

Gesamtbetriebsstunden und Betriebsstunden nach Modus

KRAFTSTOFFEFFIZIENZ*

Kraftstoffpegel und -verbrauch

POSITION

GPS und Geo-Fence

BERICHTE

Einsatzbericht und Nutzung

WARNUNG UND ALARM

Erkennt Maschinenwarnungen, Antennenabtrennung und Geo-/Time-Fence

FILTER- UND ÖLMANAGEMENT

Anzeige vorbeugender Wartungsmaßnahmen, nach Auswechsellzyklen aufgeschlüsselt

TELEMATIKANSCHLUSS

Ein Terminalgerät wird installiert und an eine Maschine angeschlossen, um Maschinendaten abzurufen.

TELEKOMMUNIKATION

Doosan bietet eine Dual-Modus-Kommunikation (Mobiltelefon, Satellit) für eine maximale Kommunikationsabdeckung.

DOOSANCONNECT WEB

Benutzer können den Maschinenstatus via DoosanCONNECT Web überwachen.

Powered by Innovation

MEHR ENTDECKEN:
DX165WR-7



DOOSAN