



100
ATLAS 1919 - 2019

ATLAS
SEIT 1919

**STABIL.
STARK.
STANDFEST.**

-  16,1 t - 18,6 t
-  115 kW (156 PS)
-  0,7 - 1,3 m³



MOBILBAGGER 175Wsr blue

WWW.ATLASGMBH.COM

TECHNISCHE DATEN 175Wsr

Technische Daten

MOTOR

Leistung	115 kW (156 PS)	Zylinderzahl	4	Lichtmaschine	24 V / 100 A
Drehzahl	1800/min	Bohrung / Hub	101 / 126	Anlasser	24 V / 4 kW
Modell	Deutz TCD 4.1 (Tier 4F)	Kühlsystem	wassergekühlt		
Bauart	Turbolader	Luftfilter	Trockenluftfilter		
Hubraum	4038 cm ³	Batterie	2 x 12 V / 100 Ah		

HYDRAULIKSYSTEM

• AWE 5 System (Load Sensing)	• Nachsaugventile für alle Arbeitsfunktionen	• 2 weitere Kreise für Zusatzverbraucher mögl.
• Grenzlastgeregelte Hochleistungskolbenpumpe	• Lasthalte u. Feinsenkenventile im Hebekreislauf	• Fördermenge max.260 l/min
• Kraftstoffsparende Bedarfsstromregelung	• Rohrbruchsicherung für Hebe- und Verstellzylinder	• Betriebsdruck max.350 bar
• Feinfühlige, proportionale, unabhängige Steuerung	• Greifer / Greifer-Dreh Funktion serienmäßig	• Betriebsarten: 3 vorprogrammierte Modes (Fine, Eco, Power)
• Primär- und Sekundärabsicherung gegen Überlastung		

SCHWENKWERK

Hydrostatischer Antrieb mit 2-stufigem Planetengetriebe und Axialkolbenmotor, wirkt zugleich als verschleißarme Betriebsbremse. Zusätzliche Federspeicher-Mehrscheibenbremse als Feststellbremse.	Axialkolbenmotor mit Prioritätsventil	• Oberwagen-Drehzahl max.9/min
	Planetenübersetzung	• Schwenkmoment41 kNm
	Automatische Mehrscheibenfeststellbremse	

FAHRANTRIEB UND BREMSEN

• Regelfahrmotor	• Automotives Fahren und Tempomat:	• Zugkraft108 kN
• Lastschaltgetriebe	• Höchstgeschwindigkeit20 km/h	• Steigfähigkeit max.60 %
• Doppeltwirkendes Fahrbremsventil	• Geländegang5 km/h	• ZweikreisbremsanlageLamellen
• Fahrtrichtungsvorwahl über Schalter im Joystick	• Kriechgang1 km/h	• FeststellbremseLamellen
	• Schnellläufer36 km/h	• ZF- Achsen

UNTERWAGEN

• 28 t Spezialbaggerachsen	• Räder 8-fach.10.00 - 20	• Räder 4-fach (Option)710 - 22.5
• Lenkachse mit autom. Pendelachsblockierung		

FÜLLMENGEN

• Kraftstofftank250 Liter	• Motoröl10 Liter	• Hydrauliksysteminhalt210 Liter
• Kühlsystem35 Liter	• Hydrauliktankinhalt175 Liter	• Ad Blue®32 Liter

FAHRERKABINE

• Erfüllt neueste Sicherheitsstandards ROPS	STEUERUNG:	KLIMATISIERUNG:
• Extra breiter Einstieg	• Ergonomische Joysticks mit Proportionalschieber	• Klimaanlage mit Klimatronic
• Geräumiger Fußraum	• Schlanke, höhen- und neigungsverstellbare Lenksäule	• Sehr gute Luftverteilung durch optimal angeordnete Düsen
• Exzellente Rundumsicht	• Übersichtliche Anordnung der Schalter im Bedienfeld	
• Vorbereitung für Radioeinbau mit Stummschaltung		SCHALLWERTE:
	ÜBERWACHUNG:	• ISO 6396 (L _p A) in Fahrerkabine72 dB(A)
FAHRERSITZ:	• Betriebsdatenanzeige über Display	• 2000/14 EG (L _w A) Außenpegel97 dB(A)
• Komfortsitz, luftgedert (Sitzheizung optional)	• Automatische Überwachung, Warnung und Speicherung	
• Armlehnen und Bandscheibenstütze		
• Sitz getrennt von Konsole verstellbar		

AUSRÜSTUNGEN 175Wsr

Ausrüstungen

EINSATZGEWICHTE

	MONOBLOCKAUSLEGER	VERSTELLAUSLEGER
Abstützplanierschild	17,4 t - 17,7 t	17,8 t - 18,2 t
APS / Prätzen	17,8 t - 18,1 t	18,1 t - 18,5 t
Abstützpratzen 4-fach	18,4 t - 18,7 t	18,8 t - 19,2 t

Einsatzgewicht mit Fahrer, komplett befülltem Gerät

AUSRÜSTUNG

GRUNDGERÄT ATLAS 175Wsr (kombinierbar)

- Mobilbagger 175Wsr mit APS und 2 Hebezyllindern (A5.2)

SERIENMÄSSIGE GRUNDAUSSTATTUNG:

- Sitz getrennt von Konsole verschiebbar

- Mobilbagger 175Wsr mit 4-facher Prätzenabstützung und 2 Hebezyllindern (A5.32)

Motor:

- Wärmeschutzverglasung, Scheiben getönt

- Mobilbagger 175Wsr mit APS an Starrachse, 2-facher Prätzenabstützung an Lenkachse und 2 Hebezyllindern (A5.33)

- Leerlaufautomatik

- Rückraumüberwachungskamera

- Mobilbagger 175Wsr mit APS an Lenkachse, 2-facher Prätzenabstützung an Starrachse und 2 Hebezyllindern (A5.35)

- Kaltstarthilfe

- Seitenkamera, Rechts

* APS = Abstütz- und Planierschild

- Dieselforfilter

- Automotives Fahren und Tempomat

- Motorüberwachung

- Betriebsdatenanzeige über Display

- Vorbereitung für elektrische Kühlbox

AUSLEGER:

- Monoblockausleger mit Stielzylinder 4,85 m (C6.4MG)

Hydraulik:

- Diverse Ablagemöglichkeiten, Dokumentenfach

- Verstellausleger bestehend aus Grundarm 1,87 m (C6.41) mit Verstellzylinder und Ausleger 3,10 m (C6.46) mit Stielzylinder

- Proportionale Greifer- und Greifer-Dreh-Funktion

- Flaschenhalter

- Druckspeicher für Notabsenkung des Armsystems

STIELE:

- Stiel 2,15 m (D6.2)

- Rohrbruchsicherung für Hebe- und Verstellzylinder

AUSRÜSTUNG:

- Gelenklager im Stiel- und Löffelzylinder

- Stiel 2,65 m (D6.3)

- Grenzlastregelung

- Zusammengefasste Schmierstellen für Drehkranz und Armausrüstung

- Zylinderendlagendämpfung

LÖFFELKIPPZYLINDER:

- Löffelkipppzylinder mit Umlenkgestänge (F6.1)

Kabine:

- Klimaanlage

UNTERWAGEN:

- Lastschaltgetriebe

- Radiovorbereitung mit Stummschaltung

- Lamellenbremsen im Ölbad der Radnabe

- Schlanke, höhen- und neigungsverstellbare Lenksäule

- Werkzeugkasten im Unterwagen

ZUSATZAUSRÜSTUNG

Motor:

- Betankungspumpe

Ausrüstung:

- Taktgesteuerte, elektrische Zentralschmieranlage mit Überwachungsfunktion für Oberwagen und Armausrüstung

- LED-Arbeitsscheinwerfer

- Drehzahlverstellung über Potentiometer

- Automatische Arbeitsbremse

- GPS/GSM Telemetriebox, zur Überwachung von Betriebsdaten, Verbrauch, Position

- Standheizung

Kabine:

- Kabinenschutz
- Rundumleuchte

- Proportionale Bedienung der Abstützungen über Schieber im Joystick

Hydraulik:

- Hydraulischer Anbausatz, Abstützungen vorne und hinten paarweise schalten

- Beheizter Fahrersitz

Unterwagen:

- Verbreiterte Achsen (Gesamtbreite 2750 mm)

- Hydraulischer Anbausatz, Abstützungen einzeln schalten

- Radio/CD/MP3, front AUX in, USB

- Verbreitertes Planierschild (2750 mm)

- Bioöl

- Joysticklenkung

- Schnellläufer 37 km/h

- Kabinenerhöhung

- Radabdeckung

- Elektrische Kühlbox

- Getriebeschutz

- 270° Kamerasystem

Weitere Sonderausrüstung: siehe Preisliste

ANBAUGERÄTE (AUSWAHL)

	Löffel F415	Löffel F416	Löffel F417	Löffel F648
Inhalt SAE	0,67 m ³	0,82 m ³	0,92 m ³	1,12 m ³
Schnittbreite	850 mm	1000 mm	1100 mm	1300 mm

ARBEITSBEREICHE 175Wsr

Arbeitsbereiche Monoblock 4,85 m (C6.4MG)

Stiel 2,15 m (D6.2)

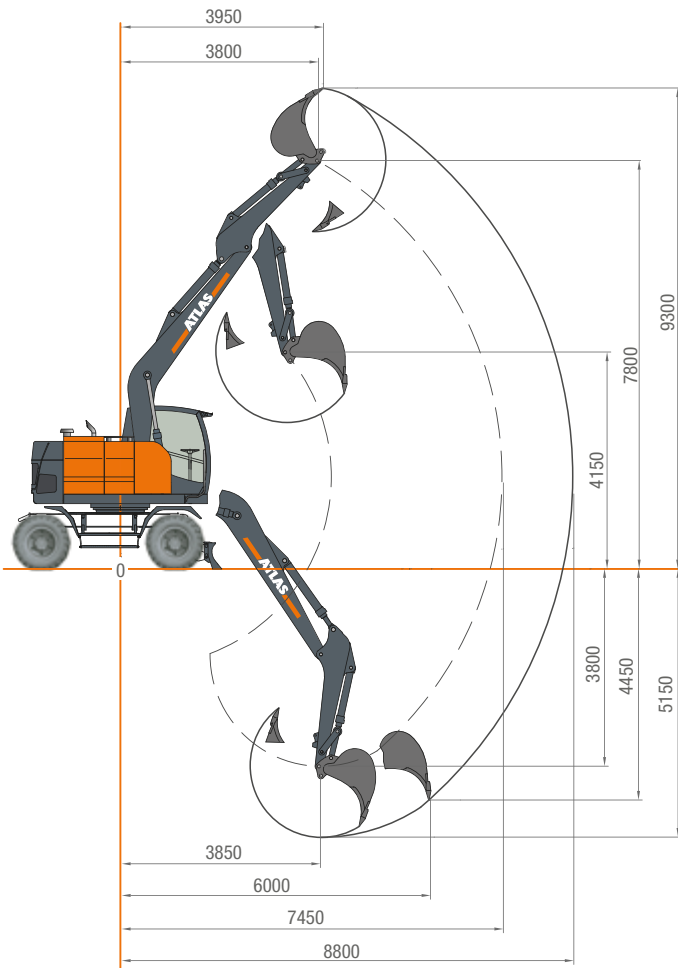

Stiel 2,65 m (D6.3)

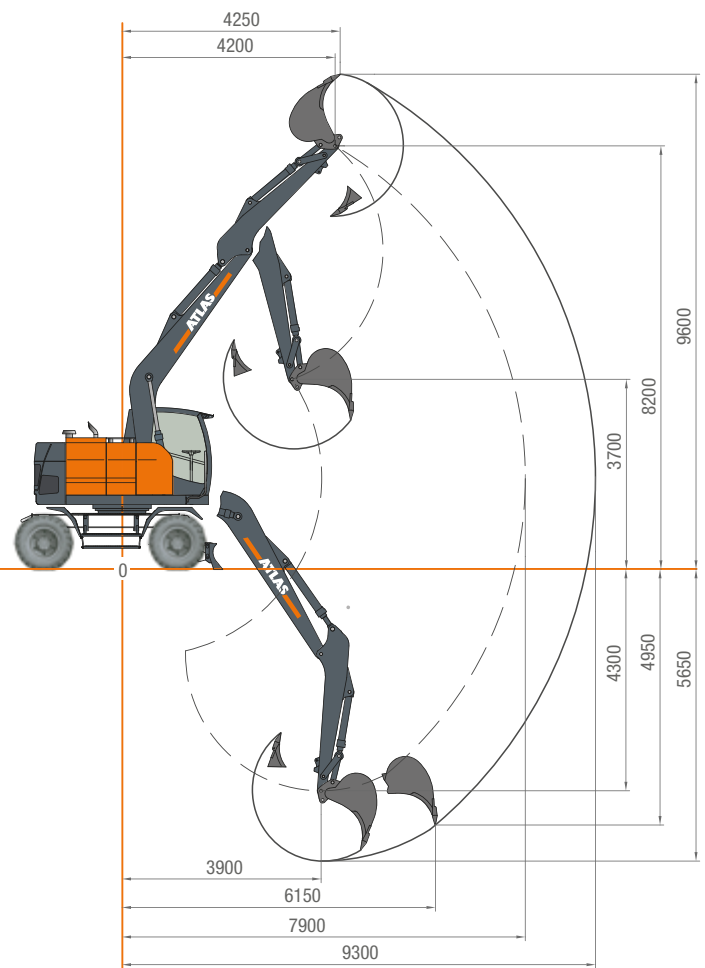





































STIELLÄNGEN	2,15 m (D6.2)	2,65 m (D6.3)
A Max. Einstichhöhe	9,30 m	9,60 m
B Max. Ausschütthöhe	6,30 m	6,80 m
C Max. Grabtiefe	5,15 m	5,65 m
D Max. vertikale Abstehtiefe	8,80 m	9,30 m
Max. Losbrechkraft	144 kN	144 kN
Max. Reißkraft	82 kN	82 kN

Gerät ist mit Standard-Monoblock 4,85 m (C6.4MG) ausgestattet.

TRAGLASTEN 175Wsr

Traglasten Monoblock 4,85 m (C6.4MG) mit Stiel 2,15 m (D6.2) und Stiel 2,65 m (D6.3)

Traglasten Monoblockausleger 4,85 m (C6.4MG) und Stiel 2,15 m (D6.2). Max. Reichweite 8,80 m												
Höhe	Unterwagenart		2,5 m	3,0 m	3,5 m	4,0 m	4,5 m	5,0 m	5,5 m	6,0 m	6,5 m	7,0 m
+ 5,0 m	FRONT 	APS hinten abgesenkt APS vor angehoben						5002 5002	4784 4784	4620 4620		
	QUER 	APS abgesenkt APS angehoben						4246* 3688*	3673* 3193*	3211* 2791*		
+ 4,0 m	FRONT 	APS hinten abgesenkt APS vor angehoben				6395 6395	5813 5813	5372 5372	5030 5030	4760 4723*	4546 4176*	
	QUER 	APS abgesenkt APS angehoben				5740* 4933*	4820* 4161*	4131* 3576*	3594* 3115*	3162* 2742*	2803* 2430*	
+ 3,0 m	FRONT 	APS hinten abgesenkt APS vor angehoben			8642 8642	7352 7352	6478 6478	5844 5844	5363 5276*	4985 4637*	4680 4119*	4427 3688*
	QUER 	APS abgesenkt APS angehoben			6564* 5555*	5435* 4641*	4609* 3958*	3979* 3429*	3484* 3009*	3083* 2665*	2751* 2379*	2467* 2132*
+ 2,0 m	FRONT 	APS hinten abgesenkt APS vor angehoben			4581 4581	8121 8121	7048 6935*	6265 5922*	5668 5151*	5198 4544*	4814 4053*	4483 3645*
	QUER 	APS abgesenkt APS angehoben			4581 4581	5155* 4373*	4405* 3762*	3828* 3283*	3371* 2899*	2998* 2583*	2689* 2319*	2427* 2093*
+ 1,0 m	FRONT 	APS hinten abgesenkt APS vor angehoben			4213 4213	8381 8125*	7318 6769*	6491 5791*	5839 5049*	5310 4465*	4866 3994*	4466 3608*
	QUER 	APS abgesenkt APS angehoben			4213 4213	4982* 4208*	4260* 3622*	3711* 3170*	3278* 2809*	2927* 2513*	2635* 2266*	2392* 2059*
+ 0 m	FRONT 	APS hinten abgesenkt APS vor angehoben		3328 3328	6213 6213	8170 8058*	7230 6692*	6448 5720*	5799 4989*	5250 4420*	4762 3964*	4267 3595*
	QUER 	APS abgesenkt APS angehoben		3328 3328	5972* 4994*	4925* 4153*	4193* 3557*	3648* 3109*	3224* 2757*	2885* 2473*	2608* 2239*	2380* 2047*
- 1,0 m	FRONT 	APS hinten abgesenkt APS vor angehoben		6606 6606	8442 8442	7584 7584	6796 6686*	6100 5708*	5487 4979*	4928 4415*	4366 3970*	
	QUER 	APS abgesenkt APS angehoben		6606 6343*	6004* 5024*	4933* 4161*	4188* 3552*	3638* 3099*	3215* 2748*	2881* 2469*	2613* 2245*	
- 2,0 m	FRONT 	APS hinten abgesenkt APS vor angehoben	8437 8437	7921 7921	7278 7278	6613 6613	5972 5972	5364 5364	4772 4772	4125 4125		
	QUER 	APS abgesenkt APS angehoben	8437 8437	7765* 6431*	6076* 5093*	4987* 4212*	4228* 3591*	3671* 3131*	3248* 2780*	2922* 2509*		
- 3,0 m	FRONT 	APS hinten abgesenkt APS vor angehoben	6209 6209	5955 5955	5557 5557	5084 5084	4557 4557	3948 3948				
	QUER 	APS abgesenkt APS angehoben	6209 6209	5955 5955	5557 5211*	5084 4313*	4557 3682*	3948 3222*				

Traglasten Monoblockausleger 4,85 m (C6.4MG) und Stiel 2,65 m (D6.3). Max. Reichweite 9,30 m.													
Höhe	Unterwagenart		2,5 m	3,0 m	3,5 m	4,0 m	4,5 m	5,0 m	5,5 m	6,0 m	6,5 m	7,0 m	7,5 m
+ 5,0 m	FRONT 	APS hinten abgesenkt APS vor angehoben							4429 4429	4289 4289	4181 4181		
	QUER 	APS abgesenkt APS angehoben							3730* 3247*	3261* 2837*	2873* 2497*		
+ 4,0 m	FRONT 	APS hinten abgesenkt APS vor angehoben						4996 4996	4711 4711	4479 4479	4290 4213*	4137 3755*	
	QUER 	APS abgesenkt APS angehoben						4193* 3634*	3639* 3159*	3197* 2775*	2833* 2458*	2525* 2188*	
+ 3,0 m	FRONT 	APS hinten abgesenkt APS vor angehoben		9478 9478	7851 7851	6797 6797	6056 6056	5507 5507	5084 5084	4748 4667*	4475 4141*	4247 3707*	3720 3339*
	QUER 	APS abgesenkt APS angehoben		8541* 7154*	6756* 5734*	5550* 4749*	4683* 4027*	4029* 3476*	3517* 3040*	3106* 2687*	2767* 2393*	2481* 2145*	2234* 1928*
+ 2,0 m	FRONT 	APS hinten abgesenkt APS vor angehoben		9128 9128	7711 7711	6726 6726	6003 5961*	5452 5176*	5017 4558*	4664 4060*	4366 3649*	4102 3301*	
	QUER 	APS abgesenkt APS angehoben		6293* 5296*	5231* 4444*	4452* 3805*	3857* 3310*	3388* 2914*	3007* 2590*	2692* 2321*	2427* 2092*	2198* 1893*	
+ 1,0 m	FRONT 	APS hinten abgesenkt APS vor angehoben		2704 2704	6144 6144	8227 8154*	7155 6787*	6343 5800*	5712 5051*	5207 4462*	4790 3986*	4432 3594*	4099 3265*
	QUER 	APS abgesenkt APS angehoben		2704 2704	6007* 5025*	5000* 4222*	4270* 3630*	3714* 3171*	3275* 2805*	2919* 2505*	2624* 2254*	2376* 2042*	2164* 1860*
+ 0 m	FRONT 	APS hinten abgesenkt APS vor angehoben		4142 4142	6810 6810	8259 8015*	7242 6660*	6435 5693*	5783 4963*	5245 4392*	4788 3934*	4378 3559*	
	QUER 	APS abgesenkt APS angehoben		4142 4142	5903* 4926*	4881* 4109*	4159* 3523*	3619* 3079*	3196* 2728*	2856* 2443*	2576* 2207*	2344* 2010*	
- 1,0 m	FRONT 	APS hinten abgesenkt APS vor angehoben		6295 6295	8909 8909	7890 7890	6994 6623*	6247 5654*	5618 4930*	5074 4367*	4584 3919*	4095 3556*	
	QUER 	APS abgesenkt APS angehoben		6295 6190*	5899* 4921*	4856* 4085*	4126* 3491*	3585* 3046*	3166* 2699*	2833* 2421*	2562* 2193*	2341* 2007*	
- 2,0 m	FRONT 	APS hinten abgesenkt APS vor angehoben		8977 8977	7994 7994	7132 7132	6381 6381	5721 5668*	5132 4942*	4580 4383*	4066 3945*		
	QUER 	APS abgesenkt APS angehoben		7592* 6266*	5950* 4970*	4887* 4115*	4144* 3509*	3597* 3058*	3177* 2710*	2848* 2435*	2586* 2217*		
- 3,0 m	FRONT 	APS hinten abgesenkt APS vor angehoben		7965 7965	7232 7232	6544 6544	5902 5902	5298 5298	4717 4717	4122 4122			
	QUER 	APS abgesenkt APS angehoben		7965 7965	7232 6394*	6054* 5069*	4969* 4193*	4213* 3575*	3659* 3118*	3240* 2771*			

Die angegebenen max. Ladekapazitäten in Kilogramm (kg) beinhalten eine Standsicherheit von 25% oder sind berechnet bei 87% der hydraulischen Hebekraft, gemäß ISO10567. Diese Werte sind gültig an der Armspitze (ohne Löffelkippzylinder, Umlenkgestänge) bei optimaler Stellung des entsprechenden Armsystems und mit Druckzuschaltung. Gewichte angebaute Lastaufnahmemittel (Greifer, Magnet, Lasthaken etc.) sind von den Traglastwerten abzuziehen. *Begrenzt durch Standsicherheit Wert.

ARBEITSBEREICHE 175Wsr

Arbeitsbereiche Verstellausleger: Grundarm 1,87 m (C6.41) und Ausleger 3,10 m (C6.46) mit Stiel 2,65 m (D6.3)

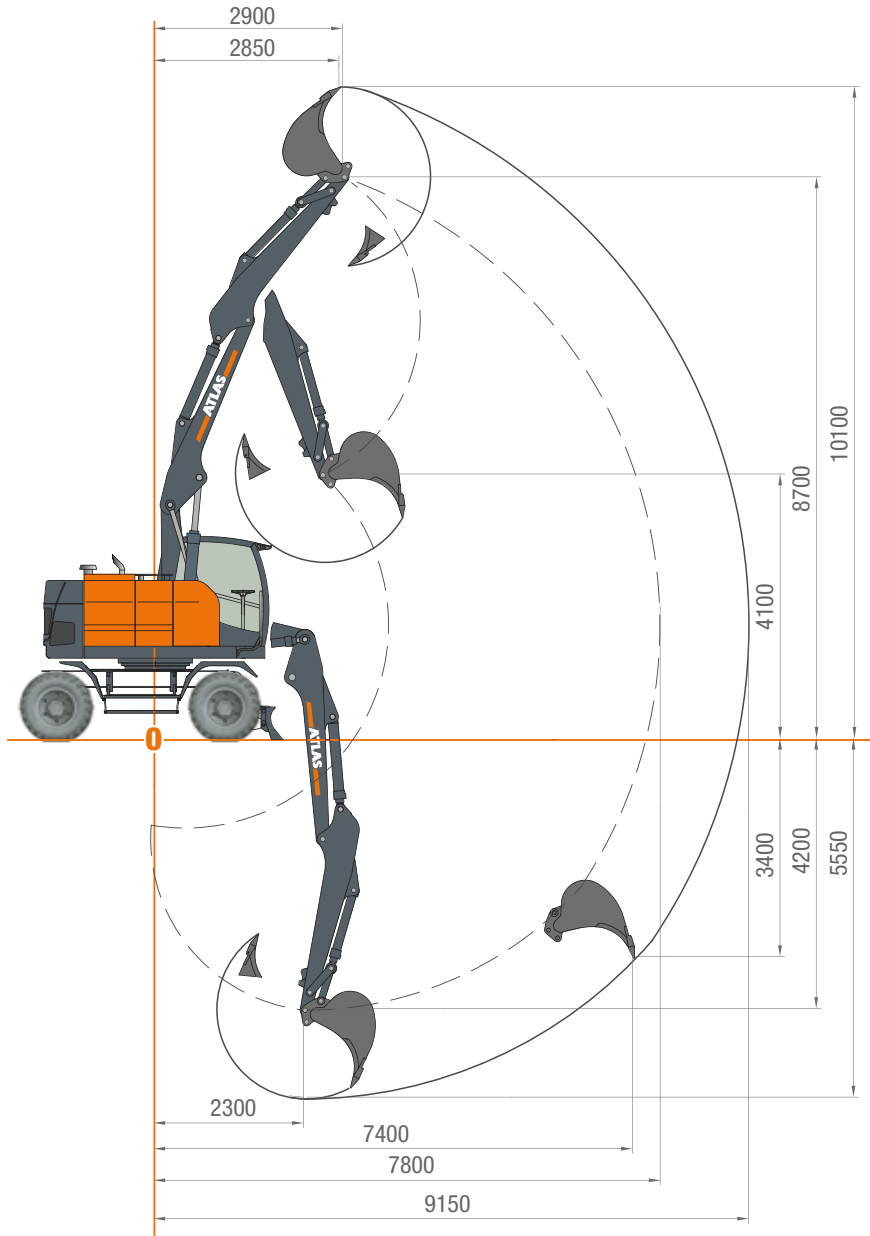





































STIELLÄNGEN	2,65 m (D6.3)
A Max. Einstichhöhe	10,10 m
B Max. Ausschütthöhe	7,30 m
C Max. Grabtiefe	5,55 m
D Max. vertikale Abstechtiefe	9,15 m
Max. Losbrechkraft	144 kN
Max. Reißkraft	72 kN

Gerät ist mit Standard-Verstellausleger: Grundarm 1,87 m (C6.41) und Ausleger 3,10 m (C6.46) ausgestattet.

TRAGLASTEN 175Wsr

Traglasten Verstellausleger: Grundarm 1,87 m (C6.41) und Ausleger 3,10 m (C6.46) mit Stiel 2,65 m (D6.3)

Traglasten Verstellausleger: Grundarm 1,87 m (C6.41) und Ausleger 3,10 m (C6.46) mit Stiel 2,65 m (D6.3). Max. Reichweite 9,15 m													
Höhe	Unterwagenart		2,5 m	3,0 m	3,5 m	4,0 m	4,5 m	5,0 m	5,5 m	6,0 m	6,5 m	7,0 m	7,5 m
+ 6,0 m	FRONT	 APS hinten abgesenkt					4674	4648	4519	4173			
		 APS vor angehoben					4674	4648	4519	4173			
	QUER	 APS abgesenkt					4674	4397*	3818*	3288*			
		 APS angehoben					4513	3875*	3348*	2863*			
+ 5,0 m	FRONT	 APS hinten abgesenkt				4683	4849	4816	4609	4438	4302		
		 APS vor angehoben				4683	4849	4816	4609	4438	4251*		
	QUER	 APS abgesenkt				4683	4849	4358*	3808*	3352*	2902*		
		 APS angehoben				4683	4464*	3847*	3363*	2929*	2524*		
+ 4,0 m	FRONT	 APS hinten abgesenkt	5186	5521	5723	5798	5570	5179	4864	4606	4392	4214	
		 APS vor angehoben	5186	5521	5723	5798	5570	5179	4864	4606	4228	3767*	
	QUER	 APS abgesenkt	5186	5521	5723	5798	4977*	4300*	3769*	3346*	2925*	2547*	
		 APS angehoben	5186	5521	5723	5158*	4380*	3792*	3333	2950*	2546*	2207*	
+ 3,0 m	FRONT	 APS hinten abgesenkt	9972	9689	8057	6982	6218	5646	5202	4845	4551	4302	3722
		 APS vor angehoben	9972	9689	8057	6982	6218	5646	5202	4688	4199*	3761*	3334*
	QUER	 APS abgesenkt	9972	8730*	6950	5744*	4883*	4229*	3726*	3326*	2909*	2539*	2228*
		 APS angehoben	9941*	7551*	6052*	5035*	4299*	3738*	3298*	2931*	2530*	2200*	1921*
+ 2,0 m	FRONT	 APS hinten abgesenkt	9725	9633	9219	7812	6822	6090	5526	5077	4708	4392	4101
		 APS vor angehoben	9725	9633	9219	7812	6822	5980	5234*	4646*	4178*	3726*	3312*
	QUER	 APS abgesenkt	9725	8536*	6802*	5640*	4807	4182*	3700*	3301*	2861*	2501*	2205*
		 APS angehoben	9687*	7357*	5930*	4944*	4233*	3698*	3279*	2875*	2484*	2163*	1899*
+ 1,0 m	FRONT	 APS hinten abgesenkt	10541	10062	9371	8243	7182	6371	5736	5222	4793	4420	4077
		 APS vor angehoben	10541	10062	9371	8176*	6885*	5931*	5203*	4636	4159*	3674*	3273*
	QUER	 APS abgesenkt	10541	8481*	6755*	5606*	4783*	4174*	3686*	3205*	2785*	2445*	2167*
		 APS angehoben	9644*	7311*	5874*	4914	4214*	3670*	3201*	2781*	2409*	2108*	1861*
+ 0 m	FRONT	 APS hinten abgesenkt	12236	11031	9668	8276	7231	6419	5769	5238	4800	4437	3736
		 APS vor angehoben	12236	11031	9668	8174*	6887*	5940*	5231*	4647*	4070*	3607*	3241*
	QUER	 APS abgesenkt	11460*	8536*	6786*	5593*	4735*	4085*	3571*	3084*	2696*	2383*	2137*
		 APS angehoben	9484*	7181*	5760*	4787*	4075*	3528*	3090*	2664*	2322*	2047*	1832*
- 1,0 m	FRONT	 APS hinten abgesenkt	14073	11737	9746	8329	7272	6455	5808	5298	4822	4105	
		 APS vor angehoben	14073	11737	9746	8246	6963*	6044*	5210*	4525*	3985*	3564*	
	QUER	 APS abgesenkt	11251*	8297*	6562*	5413*	4591*	3971*	3412*	2970*	2617*	2343*	
		 APS angehoben	9174*	6921*	5547*	4615*	3936*	3417*	2936*	2553*	2246*	2008*	
- 2,0 m	FRONT	 APS hinten abgesenkt	14951	11918	9900	8467	7410	6613	5860	5053	3991		
		 APS vor angehoben	14951	11918	9900	8423*	7027*	5908*	5077*	4444*	3953*		
	QUER	 APS abgesenkt	11105*	8163*	6444*	5314*	4470*	3803*	3292*	2897*	2588*		
		 APS angehoben	9041*	6796*	5436*	4521*	3820*	3255*	2819*	2481*	2217*		

Die angegebenen max. Ladekapazitäten in Kilogramm (kg) beinhalten eine Standsicherheit von 25% oder sind berechnet bei 87% der hydraulischen Hebekraft, gemäß ISO10567. Diese Werte sind gültig an der Armspitze (ohne Löffelkippzylinder, Umlenkgestänge) bei optimaler Stellung des entsprechenden Armsystems und mit Druckzuschaltung. Gewichte angebaute Lastaufnahmemittel (Greifer, Magnet, Lasthaken etc.) sind von den Traglastwerten abzuziehen. *Begrenzt durch Standsicherheit Wert.

ARBEITSBEREICHE 175Wsr

Arbeitsbereiche Verstellausleger: Grundarm 1,87 m (C6.41) und Ausleger 3,62 m (C6.461) mit Stiel 2,65m (D6.3)

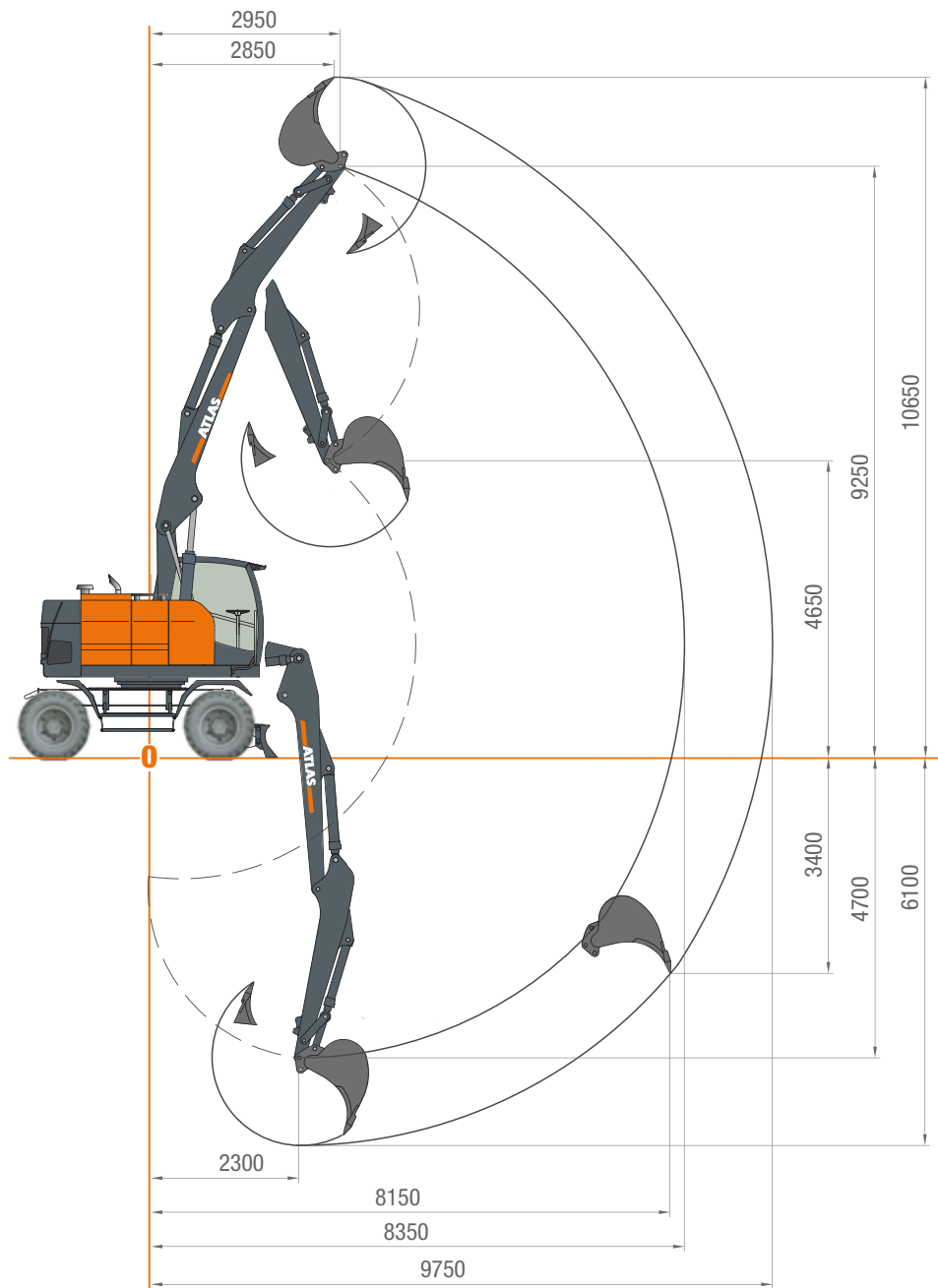



















STIELLÄNGEN	2,65 m (D6.3)
A Max. Einstichhöhe	10,65 m
B Max. Ausschütthöhe	7,85 m
C Max. Grabtiefe	6,10 m
D Max. vertikale Abstechtiefe	9,75 m
Max. Losbrechkraft	144 kN
Max. Reißkraft	72 kN

Gerät ist mit Standard-Verstellausleger: Grundarm 1,87 m (C6.41) und Ausleger 3,62 m (C6.461) ausgestattet.

TRAGLASTEN 175Wsr

Traglasten Verstellausleger: Grundarm 1,87 m (C6.41) und Ausleger 3,62 m (C6.461) mit Stiel 2,65m (D6.3)

Traglasten Verstellausleger: Grundarm 1,87 m (C6.41) und Ausleger 3,62 m (C6.461) mit Stiel 2,65 m (D6.3). Max. Reichweite 9,75 m														
Höhe	Unterwagenart		2,5 m	3,0 m	3,5 m	4,0 m	4,5 m	5,0 m	5,5 m	6,0 m	6,5 m	7,0 m	7,5 m	8,0 m
+5,0 m	FRONT 	APS hinten abgesenkt			4513	4880	4982	4725	4455	4233	4047	3894	3417	
		APS vor angehoben			4513	4880	4982	4725	4455	4233	4047	3757*	3329*	
	QUER 	APS abgesenkt			4513	4880	4982	4285*	3744*	3310*	2945*	2555*	2215*	
		APS angehoben			4513	4880	4385*	3783*	3306*	2920*	2567*	2213*	1905*	
+4,0 m	FRONT 	APS hinten abgesenkt		8326	7078	6222	5597	5120	4744	4439	4188	3977	3798	
		APS vor angehoben		8326	7078	6222	5597	5120	4744	4439	4141*	3731*	3358*	
	QUER 	APS abgesenkt		8326	6959	5735*	4856*	4194*	3681*	3267*	2930*	2574*	2241*	
		APS angehoben		7590*	6065*	5027*	4275*	3701*	3252*	2888*	2584*	2231*	1930*	
+3,0 m	FRONT 	APS hinten abgesenkt		8180	8105	7099	6219	5572	5077	4683	4363	4095	3865	3657
		APS vor angehoben		8180	8105	7099	6219	5572	5077	4567*	4092*	3700*	3350*	2972*
	QUER 	APS abgesenkt		8180	6698*	5558*	4730*	4108*	3617*	3228*	2907*	2558*	2232*	1955*
		APS angehoben		7240*	5832*	4863*	4159*	3623*	3195*	2855*	2568*	2215*	1922*	1672*
+2,0 m	FRONT 	APS hinten abgesenkt	7602	7968	7984	7763	6725	5956	5366	4899	4518	4199	3922	3665
		APS vor angehoben	7602	7968	7984	7763	6716*	5785*	5072*	4510	4056*	3683*	3316*	2947*
	QUER 	APS abgesenkt	7602	7968	6553*	5445*	4647*	4045*	3576	3202*	2897*	2513*	2196*	1931*
		APS angehoben	7602	7069*	5691*	4766*	4081*	3565*	3160*	2838*	2516*	2171*	1887*	1649*
+1,0 m	FRONT 	APS hinten abgesenkt	8628	8620	8343	7836	6942	6152	5526	5018	4599	4241	3928	3660
		APS vor angehoben	8628	8620	8343	7836	6651*	5734*	5036*	4488*	4048*	3685*	3258*	2906*
	QUER 	APS abgesenkt	8628	8164*	6510*	5399*	4613*	4022*	3566*	3195*	2809*	2444*	2142*	1893*
		APS angehoben	8628	7029*	5653*	4727*	4055*	3548*	3135*	2768*	2429*	2103*	1834*	1611*
+0 m	FRONT 	APS hinten abgesenkt	9557	9871	9022	7954	6943	6159	5534	5023	4598	4242	3955	3493
		APS vor angehoben	9557	9871	9022	7889	6658*	5742*	5048*	4509*	4085*	3595*	3192*	2874*
	QUER 	APS abgesenkt	9557	8231*	6542*	5422*	4605*	3985*	3495*	3095*	2697*	2360*	2081*	1863*
		APS angehoben	9024*	6863*	5531*	4616*	3944*	3426*	3012*	2670*	2319*	2021*	1774*	1582*
-1,0 m	FRONT 	APS hinten abgesenkt	11820	11066	9400	8019	6990	6197	5567	5057	4644	4297	3758	
		APS vor angehoben	11820	11066	9400	7962	6726	5813*	5131	4532*	3964*	3504*	3144*	
	QUER 	APS abgesenkt	10844	8007*	6344*	5244*	4458*	3864*	3397*	2963*	2585*	2276*	2036*	
		APS angehoben	8788*	6639*	5332*	4446*	3802*	3309*	2917*	2542*	2210*	1939*	1729*	
-2,0 m	FRONT 	APS hinten abgesenkt	14317	11519	9546	8144	7102	6304	5687	5182	4598	3815		
		APS vor angehoben	14317	11519	9546	8109	6889*	5921*	5058*	4393*	3871*	3461*		
	QUER 	APS abgesenkt	10745	7897*	6237*	5147*	4374*	3797*	3259*	2836*	2500*	2236*		
		APS angehoben	8698*	6537*	5231*	4354*	3722*	3244*	2782*	2418*	2127*	1900*		
-3,0 m	FRONT 	APS hinten abgesenkt	14849	11844	9850	8451	7326	6366	5464	4504	3233			
		APS vor angehoben	14849	11844	9850	8357*	6830*	5750*	4948*	4334*	3233			
	QUER 	APS abgesenkt	10783	7905*	6234*	5138*	4278*	3644*	3160*	2782*	2488*			
		APS angehoben	8732*	6544*	5227*	4345*	3629*	3096*	2686*	2365*	2115*			

Die angegebenen max. Ladekapazitäten in Kilogramm (kg) beinhalten eine Standsicherheit von 25% oder sind berechnet bei 87% der hydraulischen Hebekraft, gemäß ISO10567. Diese Werte sind gültig an der Armspitze (ohne Löffelkippzylinder, Umlenkgestänge) bei optimaler Stellung des entsprechenden Armsystems und mit Druckzuschaltung. Gewichte angebaute Lastaufnahmemittel (Greifer, Magnet, Lasthaken etc.) sind von den Traglastwerten abziehen. *Begrenzt durch Standsicherheit Wert.

ARBEITSBEREICHE 175Wsr

Arbeitsbereiche Grundarm 1,95 m (C6.41), Verstellausleger 3,35 m (C6.47) mit Stiel 2,65 m (D6.3)

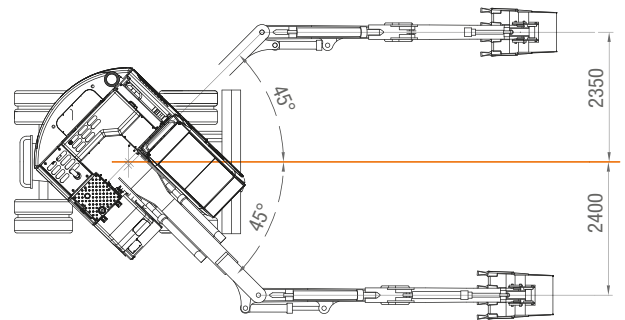
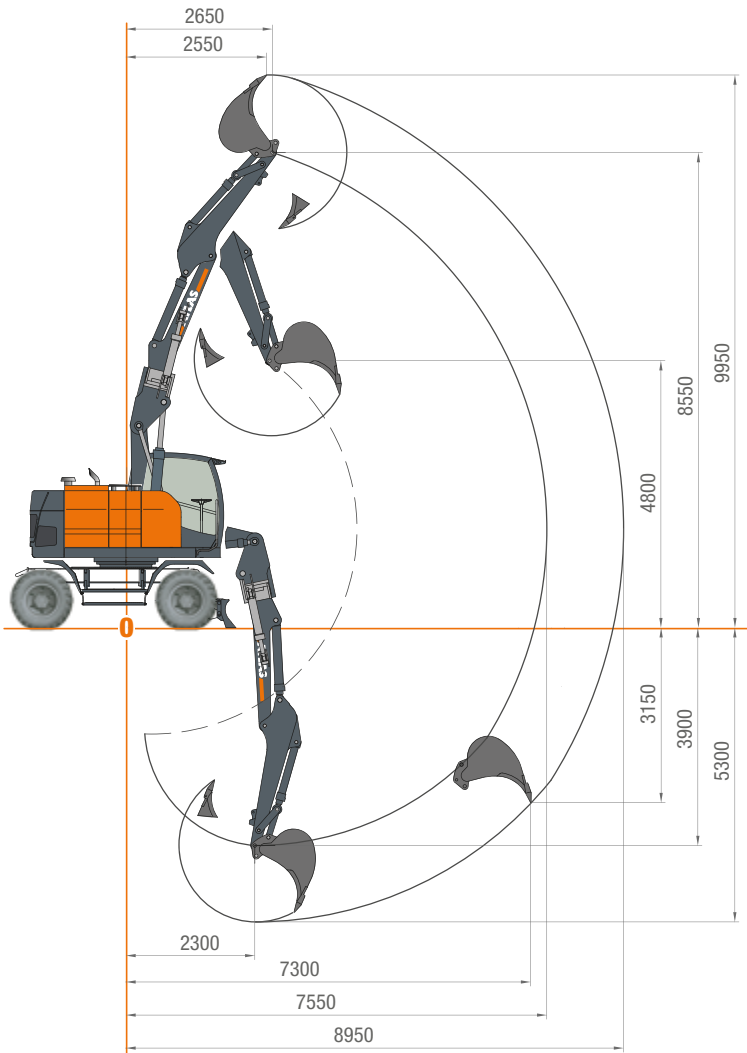



















STIELLÄNGEN	2,65 m (D6.3)
A Max. Einstichhöhe	9,95 m
B Max. Ausschütthöhe	7,15 m
C Max. Grabtiefe	5,30 m
D Max. vertikale Abstechtiefe	8,95 m
Max. Losbrechkraft	144 kN
Max. Reißkraft	72 kN

Gerät ist mit Standard-Verstellausleger: Grundarm 1,95 m (C6.41) und Ausleger 3,35 m (C6.47) ausgestattet.

TRAGLASTEN 175Wsr

Traglasten Grundarm 1,95 m (C6.41), Verstellausleger 3,35 m (C6.47) mit Stiel 2,65 m (D6.3)

Traglasten Verstellausleger: Grundarm 1,95 m (C6.41), Verstellausleger 3,35 m (C6.47) mit Stiel 2,65 m (D6.3). Max. Reichweite 8,95 m													
Höhe	Unterwagenart		2,5 m	3,0 m	3,5 m	4,0 m	4,5 m	5,0 m	5,5 m	6,0 m	6,5 m	7,0 m	7,5 m
+ 5,0 m	FRONT 	APS hinten abgesenkt				4701	4861	4685	4453	4260	4102	3856	
		APS vor angehoben				4701	4861	4685	4453	4260	4102	3723*	
	QUER 	APS abgesenkt				4701	4861	4320*	3765*	3319	2891*	2490*	
		APS angehoben				4701	4427*	3805*	3323*	2926*	2507*	2147*	
+ 4,0 m	FRONT 	APS hinten abgesenkt	6712	6484	6298	6013	5471	5050	4714	4440	4212	4022	3549
		APS vor angehoben	6712	6484	6298	6013	5471	5050	4714	4440	4156*	3740*	3300*
	QUER 	APS abgesenkt	6712	6484	6298	5810*	4912*	4235*	3709*	3291*	2913*	2518*	2182*
		APS angehoben	6712	6484	6161*	5096*	4320	3737*	3278*	2909*	2529*	2175*	1871*
+ 3,0 m	FRONT 	APS hinten abgesenkt	8667	8705	8014	6884	6088	5497	5039	4674	4374	4122	3902
		APS vor angehoben	8667	8705	8014	6884	6088	5497	5039	4595*	4112*	3719*	3300*
	QUER 	APS abgesenkt	8667	8516*	6795*	5628	4786*	4149*	3655*	3257*	2895*	2506*	2179*
		APS angehoben	8667	7363*	5936*	4934*	4217*	3665*	3231*	2886*	2512*	2163*	1869*
+ 2,0 m	FRONT 	APS hinten abgesenkt	8795	8772	8583	7628	6637	5904	5341	4894	4527	4217	3941
		APS vor angehoben	8795	8772	8583	7628	6637	5833	5109*	4543*	4085*	3700*	3269*
	QUER 	APS abgesenkt	8795	8307*	6627*	5507*	4701*	4091*	3615*	3243	2840*	2462*	2148*
		APS angehoben	8795	7174*	5784	4833*	4137*	3611*	3203*	2869*	2458*	2120*	1838*
+ 1,0 m	FRONT 	APS hinten abgesenkt	9650	9326	8812	7958	6935	6147	5527	5026	4610	4252	3944
		APS vor angehoben	9650	9326	8812	7917	6697*	5781	5075*	4524*	4088	3637*	3215*
	QUER 	APS abgesenkt	9650	8249*	6580	5467*	4672*	4077*	3621*	3195*	2750*	2394*	2098*
		APS angehoben	9379*	7118	5732	4788*	4114*	3601*	3153*	2765*	2370*	2053*	1790*
+ 0 m	FRONT 	APS hinten abgesenkt	11409	10420	9268	7970	6960	6177	5551	5039	4615	4270	3884
		APS vor angehoben	11409	10420	9268	7924	6700*	5787*	5096*	4565*	4031*	3550*	3163*
	QUER 	APS abgesenkt	11166	8317*	6622*	5493*	4654*	4016*	3511*	3052*	2643*	2314*	2049*
		APS angehoben	9218*	6999*	5626*	4682*	3989*	3454*	3025*	2626*	2265*	1975*	1742*
- 1,0 m	FRONT 	APS hinten abgesenkt	13316	11314	9413	8036	7010	6219	5592	5089	4693	4174	
		APS vor angehoben	13316	11314	9413	8000*	6775*	5876*	5182*	4473*	3917*	3478*	
	QUER 	APS abgesenkt	10972*	8100*	6412*	5294*	4492*	3886*	3366*	2904*	2537*	2247*	
		APS angehoben	8900*	6723*	5394*	4491*	3833*	3328*	2884*	2482*	2162*	1910*	
- 2,0 m	FRONT 	APS hinten abgesenkt	14518	11553	9582	8184	7149	6382	5741	5071	4259		
		APS vor angehoben	14518	11553	9582	8169	6982*	5856*	5005*	4357*	3853*		
	QUER 	APS abgesenkt	10826*	7959*	6285*	5184*	4403*	3732*	3206*	2798*	2478*		
		APS angehoben	8767*	6591*	5273*	4386*	3747*	3179*	2729*	2379*	2105*		
- 3,0 m	FRONT 	APS hinten abgesenkt	14923	11943	9922	8369	7125	6021	4926	3612			
		APS vor angehoben	14923	11943	9922	8278*	6782*	5718*	4926	3612			
	QUER 	APS abgesenkt	10862*	7968*	6251*	5062*	4228*	3609*	3139*	2777*			
		APS angehoben	8799*	6599*	5241*	4270*	3579*	3060*	2664*	2358*			

Die angegebenen max. Ladekapazitäten in Kilogramm (kg) beinhalten eine Standsicherheit von 25% oder sind berechnet bei 87% der hydraulischen Hebekraft, gemäß ISO10567. Diese Werte sind gültig an der Armspitze (ohne Löffelkippzylinder, Umlenkgestänge) bei optimaler Stellung des entsprechenden Armsystems und mit Druckzuschaltung. Gewichte angebaute Lastaufnahmemittel (Greifer, Magnet, Lasthaken etc.) sind von den Traglastwerten abzuziehen. *Begrenzt durch Standsicherheit Wert.

ABMESSUNGEN 175Wsr

Abmessungen

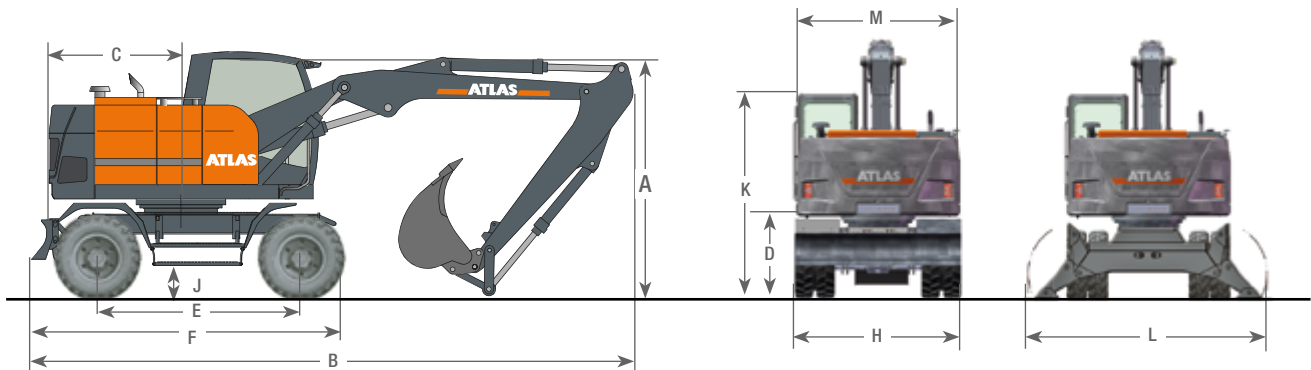

A	TRANSPORTHÖHE (mit Löffel)	C	HECKSCHWENKRADIUS
	Verstellausleger* mit Stiel 2,15 m.....		1,72 m
	Verstellausleger* mit Stiel 2,65 m.....	D	LICHTE HÖHE BIS GEGENGEWICHT
	Monoblock 4,32 m mit Stiel 2,15 m.....		1,26 m
	Monoblock 4,32 m mit Stiel 2,65 m.....	E	RADSTAND
			2,60 m
B	TRANSPORTLÄNGE	F	UNTERWAGENLÄNGE
	Verstellausleger* mit Stiel 2,15 m.....		4,00 m
	Verstellausleger* mit Stiel 2,65 m.....	H	PLANIERSCHILDBREITE
	Monoblock 4,32 m mit Stiel 2,15 m.....		2,54 m
	Monoblock 4,32 m mit Stiel 2,65 m.....	J	BODENFREIHEIT
			0,45 m
		K	HÖHE ÜBER KABINE
			3,15 m
		L	PRATZENBREITE (ausgefahren)
			3,50 m
		M	OBERWAGEN TRANSPORTBREITE
			2,50 m

* Verstellausleger: Grundarm 1,87 m (C6.41) und Ausleger 3,10 m (C6.46)

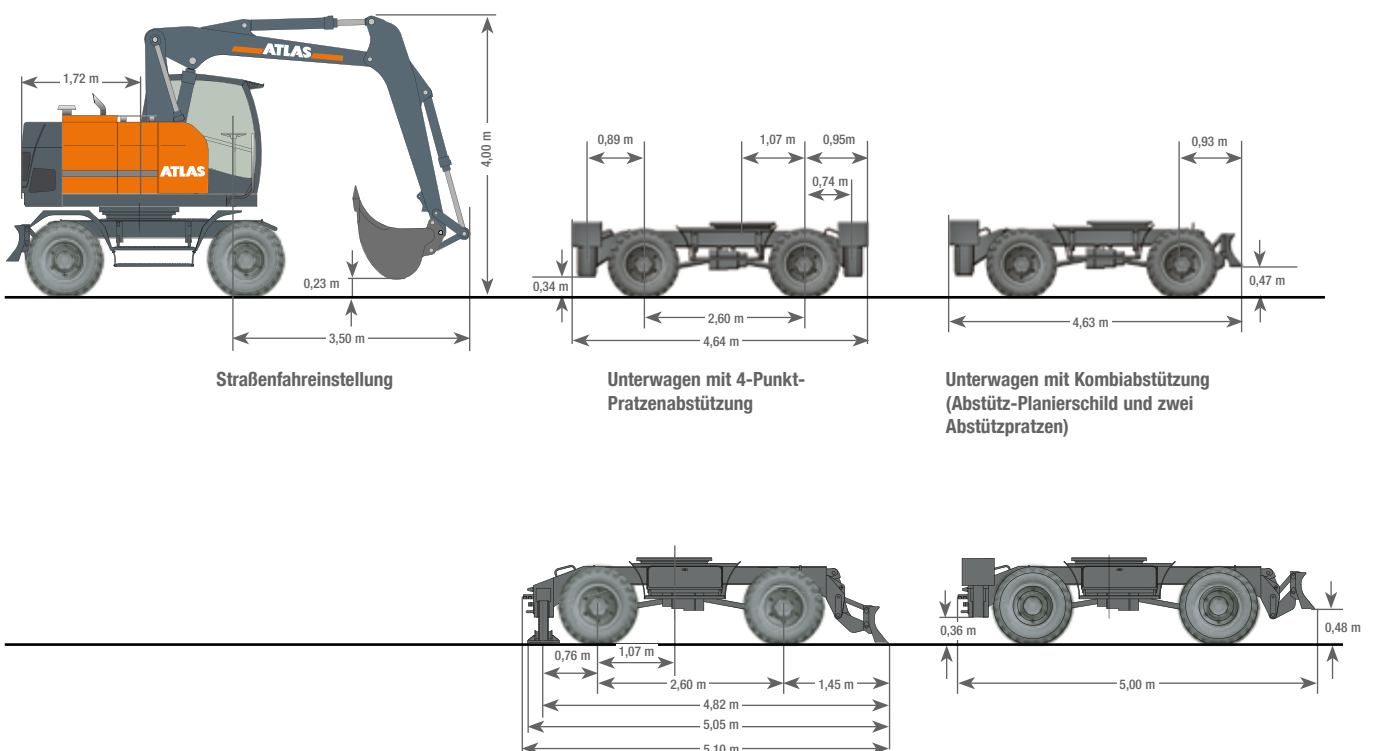

WERK GANDERKESEE

Atlas GmbH
Atlasstraße 6
D-27777 Ganderkesee,
Germany

Tel.: +49 (0) 4222 954 0
Fax: +49 (0) 4222 954 220
E-mail: info@atlasgmbh.com
www.atlasgmbh.com



WERK VECHTA

Atlas GmbH
Theodor-Heuss-Str. 3
D-49377 Vechta
Germany

T: +49 (0) 4441 954 0
F: +49 (0) 4441 954 299
E-mail: info@atlasgmbh.com
www.atlasgmbh.com



WERK DELMENHORST

Atlas GmbH
Stedinger Straße 324
D-27751 Delmenhorst
Germany

T: +49 (0) 4221 49 10
F: +49 (0) 4221 49 14 43
E-mail: info@atlasgmbh.com
www.atlasgmbh.com

ATLAS CRANES UK LTD NATIONAL SALES & SERVICE FACILITY

Wharfedale Road,
Euroway Trading Est.
Bradford, England BD4 6SL
United Kingdom

T: +44 8444 99 66 88
F: +44 1274 65 37 85
E-mail: atlasuk@atlasgmbh.com
www.atlas-cranes.co.uk
www.atlasgmbh.com



SINCE 1919
ATLAS



www.atlasgmbh.com

ATLAS GmbH

BAGGER

Atlasstraße 6

D-27777 Ganderkesee, Germany

T: +49 (0) 4222 954 0

Fax: +49 (0) 4222 954 220

info@atlasgmbh.com